



**DIGITAL** ηNXAMP4  
TD CONTROLLER

Solutions de sonorisation  
installées évolutives et  
économiques

-   
Commerces
-   
Restaurants
-   
Bars
-   
Lieux de  
Culte
-   
Hôtels
-   
Enseignement
-   
Corporate



**DIGITAL TD CONTROLLER** **nNXAMP4**

**Puissant, flexible, économique**



**Amplification et traitement plug & play multicanal pouvant être mis en réseau pour les systèmes de sonorisation NEXO installés.**

**Disponible en versions standard et équipée de Dante, la solution d'amplification et de traitement combinée 4 canaux nanoNXAMP4 réduit significativement le coût des systèmes de sonorisation NEXO pour les installations dans les commerces, l'hôtellerie, les lieux de culte et les entreprises, sans sacrifier la qualité sonore.**

La distorsion extrêmement faible et l'amplification de classe D haute fiabilité offrent 4 x 250 W, pour la même qualité sonore et la même signature sonore reconnues des contrôleurs NXAMPK2 TD de plus grande taille de NEXO. Le traitement utilise un filtrage RIF pour une égalisation précise du système et une compatibilité en phase linéaire, avec des presets disponibles pour une gamme spécifique d'enceintes issues exclusivement des séries populaires ID et ePS de NEXO.

Avec une plage de tension secteur universelle de 100 à 240 volts, la table de mixage et les fonctions de carte réseau intégrées réduisent le coût global des petites installations. Des commandes murales à distance sont disponibles et peuvent être configurées de manière à permettre aux utilisateurs de sélectionner les sources et de contrôler le volume.



Restaurants



Bars



Commerces

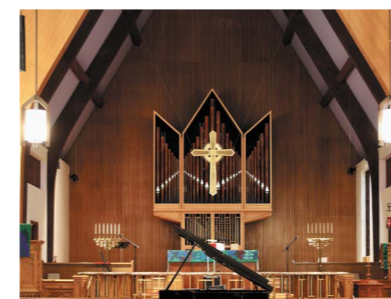

Lieux de Culte

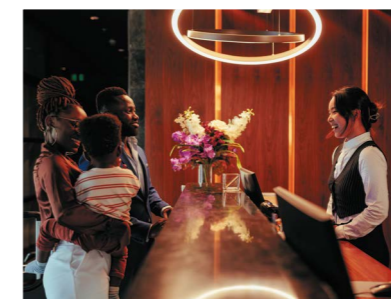

Hôtels



Enseignement

# Connectivité complète

## Polyvalent et évolutif

Les entrées 4 analogiques symétriques/asymétriques offrent une « double connectivité » qui facilite l'intégration du nanoNXAMP4. Les entrées symétriques permettent l'utilisation d'un microphone dynamique ou d'une table de mixage professionnelle, tandis que les entrées asymétriques sont idéales pour connecter un récepteur Bluetooth, un diffuseur audio ou une sortie audio vers un ordinateur. Le nanoNXAMP4 inclut même une fonction d'atténuation automatique et de priorité pour réduire la musique en fond lors de l'utilisation du microphone.



Également sur le panneau arrière, une entrée/sortie S/PDIF peut être utilisée comme entrée numérique ou pour distribuer facilement un signal stéréo sur plusieurs unités nanoNXAMP4. Par exemple le premier nanoNXAMP4-D (version Dante) peut se connecter aux diverses sources sonores dans le rôle d'une carte réseau d'entrée, puis il est possible de partager un mix stéréo numérique entre plusieurs unités en raccordant simplement l'entrée/sortie S/PDIF en série, ce qui conserve une série entièrement numérique.

Et un port GPIO ajoute des installations supplémentaires pour un contrôle du volume analogique et une entrée/sortie de déclenchement de 12 V.

Le nanoNXAMP4 est compatible avec les outils de commande à distance et de surveillance NeMo de NEXO pour des contrôleurs TD alimentés NEXO et les principaux protocoles de commande à distance tiers.



## Raccordements du panneau arrière

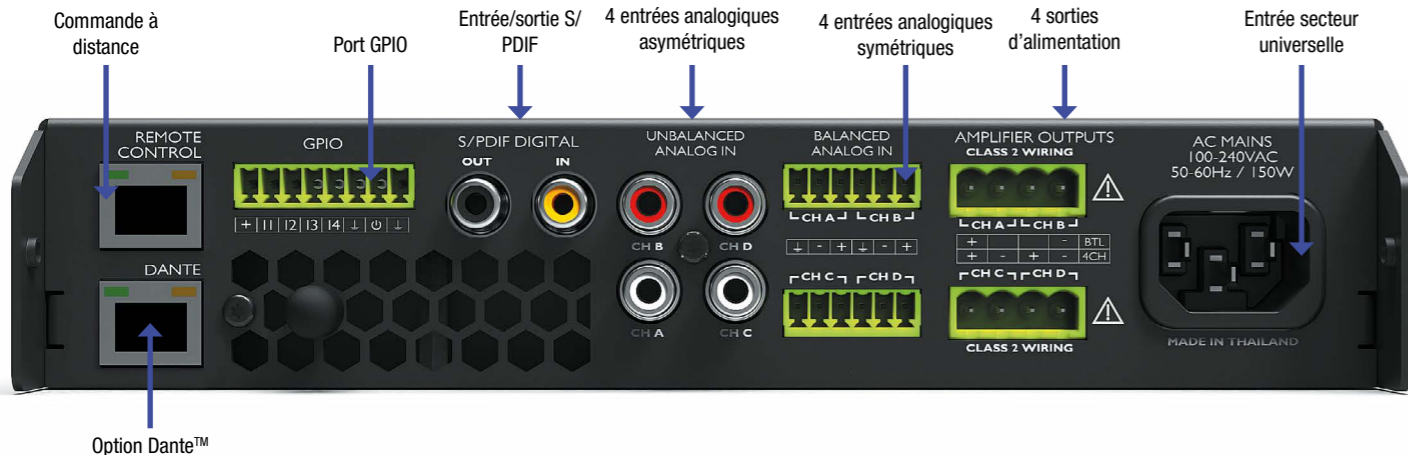

# Une interface utilisateur graphique web intuitive pour la conception et la configuration du système

Configurez et contrôlez des systèmes depuis votre ordinateur portable ou votre smartphone sans avoir besoin d'installer de logiciels propriétaires

Les fonctions de table de mixage et de carte réseau intégrées réduisent encore le coût global des petites installations, avec une configuration et une commande à distance par le biais d'une page web accessible par Ethernet ou Wi-Fi.

Une large gamme de paramètres, comme les entrées, les zones, le routage de sortie, les presets de traitement de l'enceinte NEXO, les retards et les informations système offrent un contrôle intuitif.

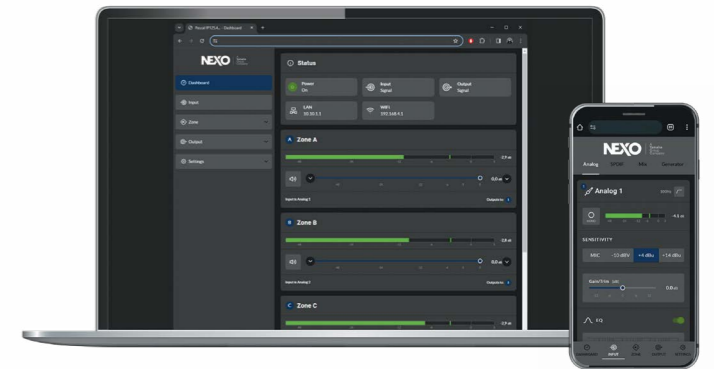

Solution d'amplification et de traitement NEXO existante

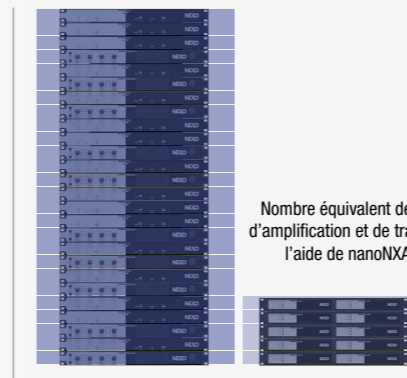

Nombre équivalent de canaux d'amplification et de traitement à l'aide de nanoNXAMP4

## Économies d'espace

Le nanoNXAMP4 occupe à peine la moitié de la largeur d'un rack et 1 U de hauteur, accroissant ainsi la densité de canal. Le DSP intégré offre une véritable architecture 4 entrées / 4 sorties avec connectivité Dante en option, sans nécessiter de traitement externe, ce qui permet des économies d'espace considérables par rapport aux solutions d'amplification NEXO existantes tout en permettant des économies de coût et en réduisant le câblage.



## Économies d'énergie

Le nanoNXAMP4 ne permet pas seulement d'économiser de l'argent et de l'espace sur le rack, mais aussi d'économiser de l'énergie, grâce à une série sophistiquée de modes de veille intelligents qui lui permettent d'atteindre une note Energy Star parmi les meilleures de sa catégorie.



**ID14-I**



# Commerces

Disponible en noir, blanc et nuances RAL personnalisées, l'ID14-I ultra compact de NEXO se fond discrètement dans des environnements commerciaux prestigieux, offrant un son dynamique large bande avec extension des graves depuis un caisson de graves de 8 pouces tout aussi compact.

Jusqu'à 2 ID14-I peuvent être alimentés par chaque canal du nanoNXAMP, avec 2 canaux pour alimenter les caissons de graves. Les sources d'entrée se connectent directement à l'amplificateur et peuvent être sélectionnées avec la commande à distance à montage mural, qui contrôle également le volume.



## Système suggéré pour les installations commerciales

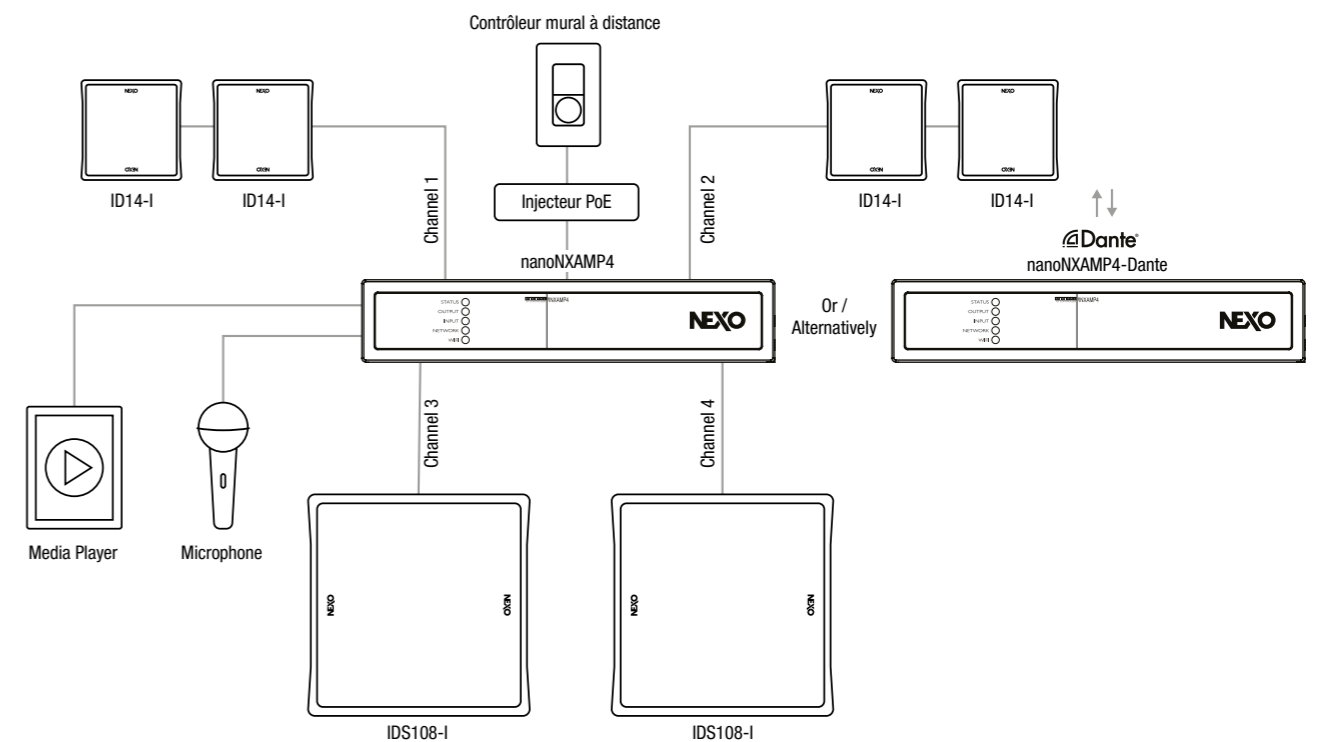



**ID24-I**

# Restaurants

Également disponible en noir, blanc et nuances RAL personnalisées, et utilisant des haut-parleurs montés en V innovants, l'ID24-I inclut un pavillon rotatif unique facilement accessible par le concepteur du système pour assurer une couverture fluide des espaces de restauration, de bar et de réception.



Jusqu'à 2 ID24-I peuvent être alimentés par chaque canal du nanoNXAMP4. Les sources d'entrée se connectent directement à l'amplificateur et peuvent être sélectionnées avec les commandes à distance à montage mural, qui contrôlent également le volume.

## Système suggéré pour les installations de restaurant

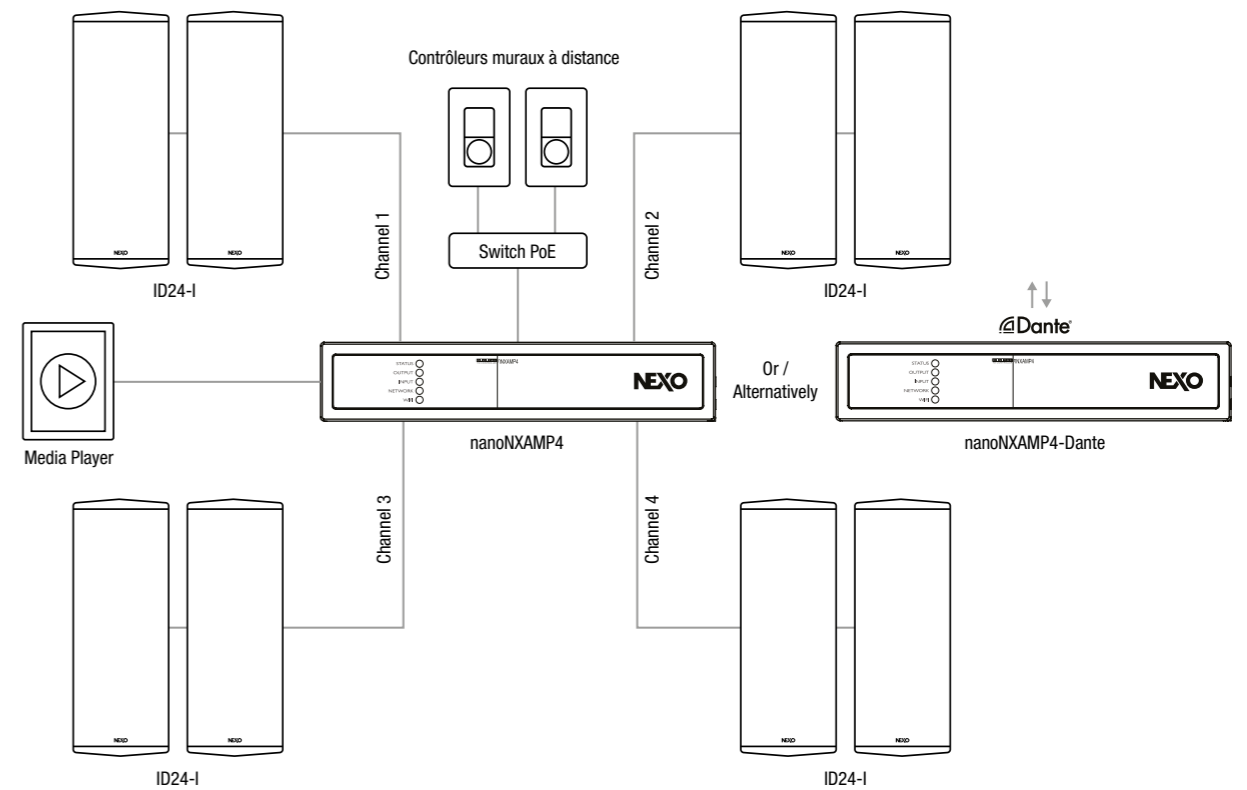



ePS8

# Bars

L'ePS s'appuie sur la plateforme PS de NEXO qui constitue la norme de l'industrie afin de créer une gamme d'enceintes à installation point source « sans fioritures », idéales pour une installation dans des bars pour tous les styles de son, de la musique d'ambiance aux sets de DJ.

1 ePS8 peut être alimenté par chaque canal du nanoNXAMP, avec 2 canaux bridgés pour alimenter les caissons de graves eLS400. Les sources d'entrée se connectent directement à l'amplificateur et peuvent être sélectionnées avec la commande à distance à montage mural, qui contrôle également le volume.



## Système suggéré pour les installations de bar

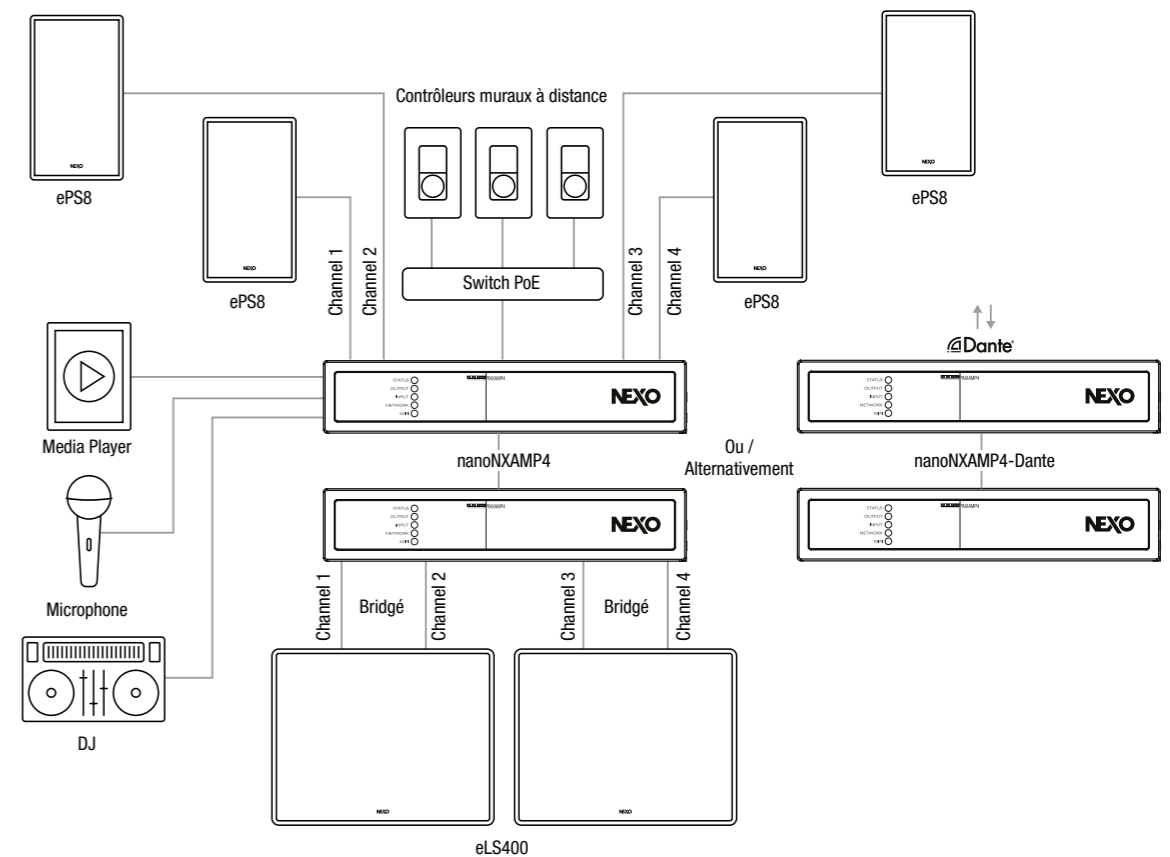



**ID84-I**

# Lieux de Culte

Disponible en noir, blanc et nuances RAL personnalisées, l'ID84-I utilise huit haut-parleurs de 4 pouces et un réseau de haut-parleurs d'aigus à dôme sur un baffle incurvé pour offrir une performance « hi-fi » qui redéfinit l'enceinte colonne.

Très apprécié dans les lieux de culte où un line array peut s'avérer peu pratique, un ID84-I peut être alimenté par chaque canal du nanoNXAMP, avec des canaux supplémentaires requis pour des modules d'extension de haut-parleur de graves ID84-L-I aux proportions similaires.



## Système suggéré pour les installations dans des lieux de culte

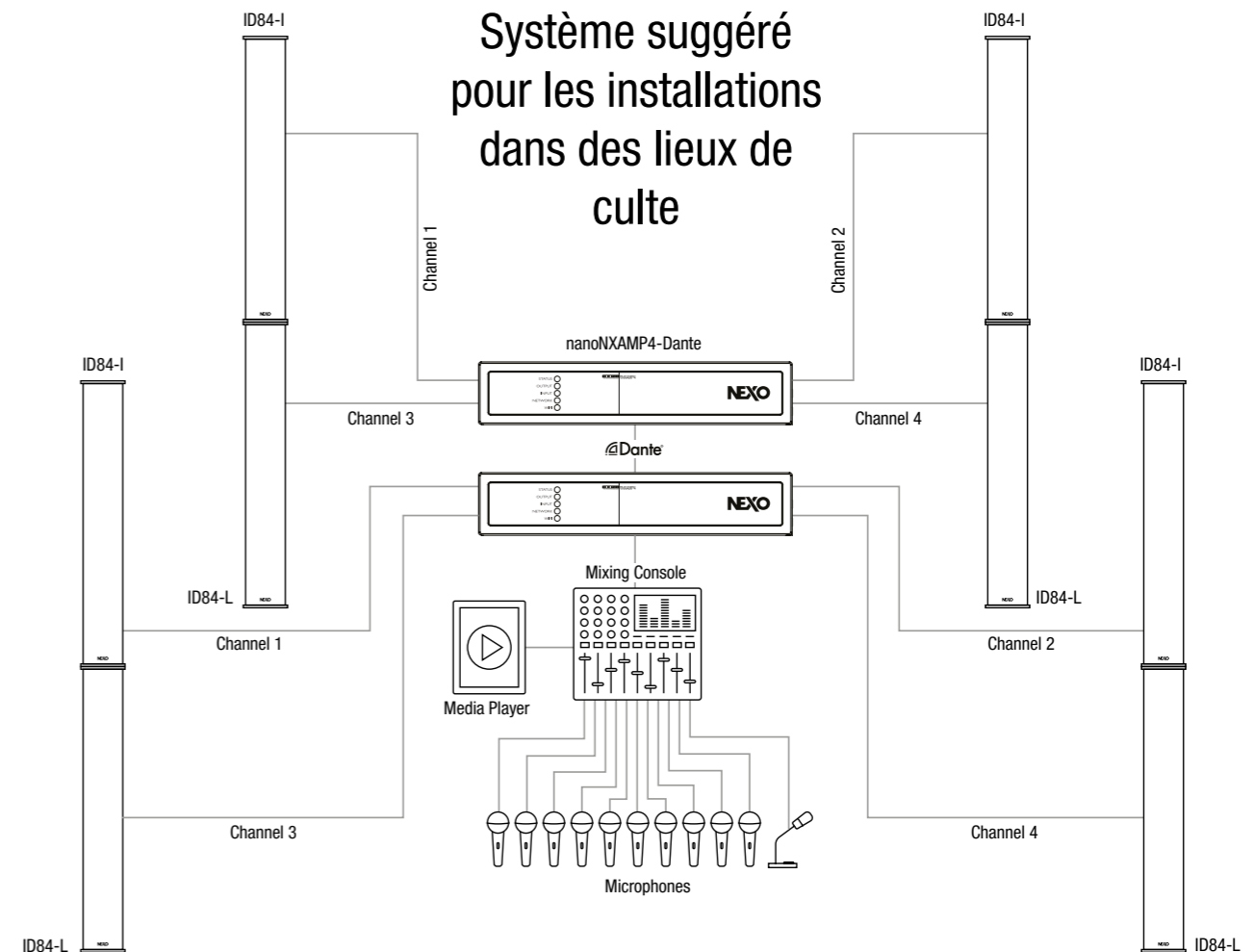



# Hôtels, Enseignement et Entreprise

## Systèmes étendus

Avec une signature sonore partagée et des presets compatibles en phase linéaire, les petits systèmes nanoNXAMP4-D peuvent être intégrés à des configurations alimentées par NXAMPk2 plus grandes pour créer des systèmes en réseau Dante multizones sophistiqués.



### Système suggéré pour les installations dans l'hôtellerie

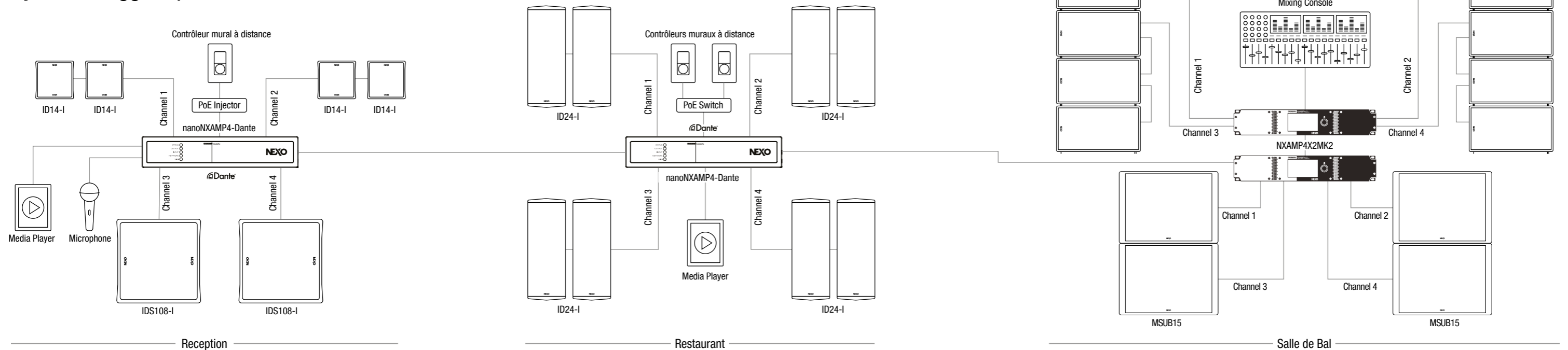



## Accessoires de la Série ID

### Accessoires d'installation pour ID14-I

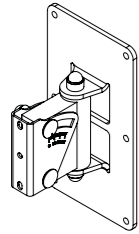

**VNI-WM02**

Adaptateur mural 25 kg max polyvalent 02 pour utilisation en intérieur

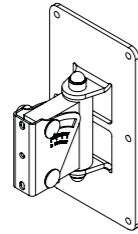

**VNI-WM02-OU**

Adaptateur mural 25 kg max polyvalent 02 pour utilisation en extérieur

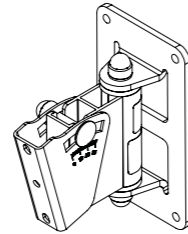

**VNI-WM01**

Adaptateur mural 15 kg max polyvalent 01 pour utilisation en intérieur

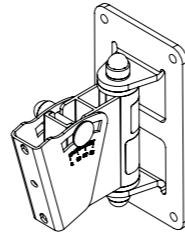

**VNI-WM01-OU**

Adaptateur mural 15 kg max polyvalent 01 pour utilisation en extérieur

### Accessoires d'installation pour ID84-I

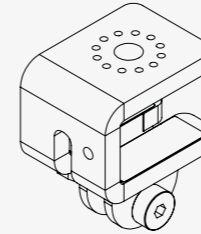

**VNI-WMADAPT**

Adaptateur pour potence murale

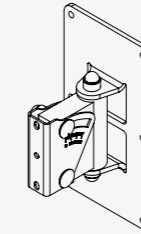

**VNI-WM02**

Adaptateur mural 25 kg max polyvalent 02 pour utilisation en intérieur

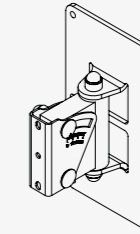

**VNI-WM02-OU**

VAdaptateur mural 25 kg max polyvalent 02 pour utilisation en extérieur

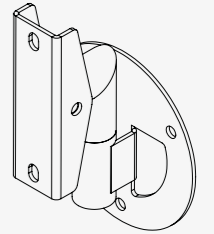

**VNI-WB02**

Adaptateur mural léger 15 kg max polyvalent 02 pour utilisation en intérieur

### Accessoires d'installation pour ID24-I

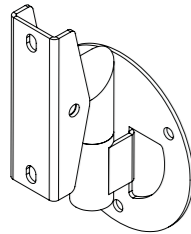

**VNI-WB02**

Adaptateur mural léger 15 kg max polyvalent 02 pour utilisation en intérieur

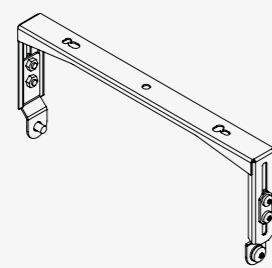

**IDI-HBRK24**

Lyre installation ID24

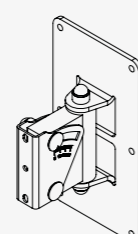

**VNI-WM02**

Adaptateur mural 25 kg max polyvalent 02 pour utilisation en intérieur

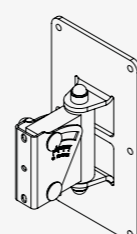

**VNI-WM02-OU**

Adaptateur mural 25 kg max polyvalent 02 pour utilisation en extérieur

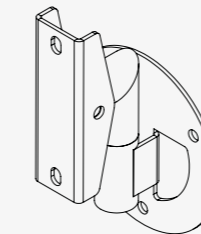

**VNI-WB02-OU**

Adaptateur mural léger 15 kg max polyvalent 02 pour utilisation en extérieur

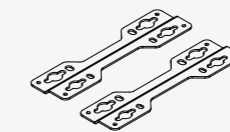

**IDI-SWM01**

Support pour montage mural IDS110 / IDS210

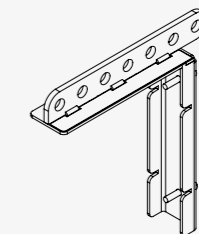

**IDU-BUMP**

Support de levage pour ID84 et ID84L

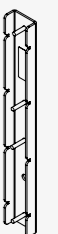

**IDU-COUPL**

Support de couplage pour ID84 et ID84L

### Accessoires d'installation pour IDS108-I

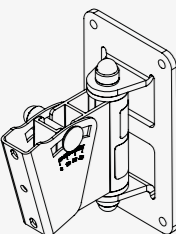

**VNI-WM01**

Adaptateur mural 15 kg max polyvalent 01 pour utilisation en intérieur

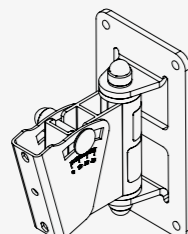

**VNI-WM01-OU**

Adaptateur mural 15 kg max polyvalent 01 pour utilisation en extérieur

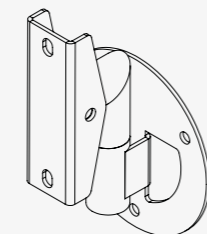

**VNI-WB02**

Adaptateur mural léger 15 kg max polyvalent 02 pour utilisation en intérieur

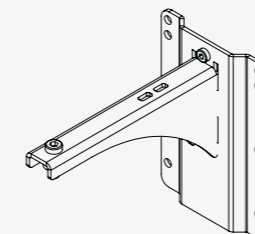

**VNI-WM200**

Montage mural 200 mm

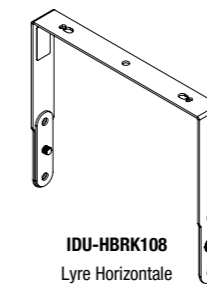

**IDU-HBRK108**  
Lyre Horizontale pour IDS108

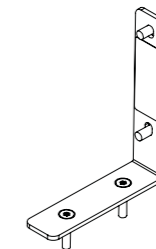

**IDI-14T0108**

Adaptateur de montage ID14 sur IDS108

# Spécifications de la Série ID

	ID14-I AVEC TRAITEMENT NEXO	
	ID14-I	IDS108-I
Réponse en fréquence (-6 dB)	120 Hz to 20 kHz	50 Hz to 150 kHz
Sensibilité	95 dB	95 dB
Niveau SPL crête à 1 m	116 dB	122 dB
Fréquences de coupure	120 Hz, 150 Hz	50-120 Hz, 50-150 Hz
Dispersion dans les aigus	100° x 100° or 90° x 140°	
Impédance nominale	16Ω	8Ω
Puissance d'amplification recommandée	110 à 180 W / 16 Ω (exige un amplificateur de 220 à 360 W / 8 Ω)	350 W à 550 W / 8 Ω
CARACTÉRISTIQUES PRODUIT		
Nombre de voies	2 voies, filtrage passif	
Composants	Coaxial, 1 x haut-parleur de graves 4" à aimant néodyme et grande excursion + haut-parleurs d'aigus membrane 1,4"	1 x haut-parleur de graves 8" à grande excursion et aimant néodyme, impédance 8 Ω
Sélection mode Large/Étroit		
Connectique	1 câble captif 2 conducteurs avec presse-étoupe	1 câble captif 2 conducteurs avec presse-étoupe
Points d'accrochage	1 insert fileté M10 de chaque côté pour lyre dédiée + 2 x inserts filetés M6 (entraxe 73 mm) à l'arrière	2 x inserts filetés M10+ 2 x inserts filetés M6
Matériau coffret	Polyuréthane hydrophobe	Multiplis de bouleau finlandais
Finition	Noire : Polyuréthane brut sablé / Blanche : Peinture structurée	Peinture structurée noire ou blanche
Face avant	Grille Magnelis® tendue de tissu acoustique résistant aux UV et au feu	Grille Magnelis® tendue de tissu acoustique résistant aux UV et au feu
Température d'utilisation	0°C - 40 °C	0°C - 40 °C
Température de stockage	-20 °C - 60 °C	-20 °C - 60 °C
Dimensions (H x L x P)	130 mm x 130 mm x 120 mm	305 x 307 x 305 mm
Poids net	1.7 kg	8 kg
Indice de protection IP	IP55	IP54
FONCTIONNEMENT DU SYSTÈME		
Solution d'amplification recommandée	nanoNXAMP4 : Jusqu'à 2x ID14 par canal	nanoNXAMP4 : Jusqu'à 1x IDS108 par canal

CONFIGURATION ID24 AVEC NEXO TDCONTROLLER	
ID24-I	IDS110-E
95Hz – 20kHz (+/- 6dB)	43 Hz to 130 Hz (+/- 3dB)
100 dB SPL	97 dB SPL
126 dB	125 dB
95 Hz, 120 Hz, 150 Hz	85 Hz / 120 Hz
60° x 60°   90° x 40°   120° x 40°   120° x 60°	
16Ω	4Ω
200 W à 500 W / 16 Ω	400 W à 650 W / 4 Ω
CARACTÉRISTIQUES PRODUIT	
2 voies, filtrage passif	
Basse fréquence : 2 x 4", aimant néodyme, grande excursion Haute fréquence : compression à bobine mobile 1" et sortie ½", aimant néodyme	1 x haut-parleur de graves 10", grande excursion
1 câble captif 2 conducteurs avec presse-étoupe	1 câble captif 2 conducteurs avec presse-étoupe
6 inserts filetés 6 mm	4 x inserts filetés M6 Embase M20 (Version T uniquement)
Polyuréthane hydrophobe	Multiplis de bouleau finlandais
Noire : Polyuréthane brut sablé / Blanche : Peinture structurée	Peinture structurée noire ou blanche
Acier inoxydable + tissu acoustique, noir ou blanc	
0°C - 40 °C	0°C - 40 °C
-20 °C - 60 °C	-20 °C - 60 °C
132 x 309 x 23 3mm	285 x 525 x 550 mm
6 Kg	21kg
IP54	IP2X
FONCTIONNEMENT DU SYSTÈME	
nanoNXAMP4 : Jusqu'à 2x ID24 par canal	nanoNXAMP4 : 1x IDS110 par canaux bridés

ID84-I AVEC TRAITEMENT NEXO	
ID84-I	ID84-L-I
90 Hz to 20 kHz	90 Hz to 1.5 kHz
105 dB SPL	102 dB SPL Nominal
135 dB	132 dB
90 Hz, 120 Hz	90 Hz, 120 Hz
Verticale : +0°/-10° (mode Étroit) ou +0°/-25° (mode Large)   Horizontale : 100°	Verticale : Dépend de la configuration et de l'assemblage des modules ID84 principaux   Horizontale : 100°
4 Ω	4 Ω
650 à 1080 W / 4 Ω	650 à 1080 W / 4 Ω
CARACTÉRISTIQUES PRODUIT	
2 voies, filtrage passif	1 voie
Haut-parleurs de graves : 8 x 4", aimant néodyme, grande excursion Haut-parleurs d'aigus : 8 x 1", à dôme, disposition brevetée	Haut-parleurs de graves : 8 x 4", aimant néodyme, grande excursion
Sélecteur 2 positions renforcé, encastré, étanche	
1 câble captif 2 conducteurs avec presse-étoupe	1 câble captif 2 conducteurs avec presse-étoupe
2 paires de points d'accroche M6 (entraxe 70 mm) + 2 inserts M6 supplémentaires	2 paires de points d'accroche M6 (entraxe 70 mm) + 2 inserts M6 supplémentaires
Boîtier aluminium et capots/grille Magnelis®	Boîtier aluminium et capots/grille Magnelis®
Peinture thermolaquée noire (RAL9005), blanche (RAL9016) ou nuance RAL personnalisée	Peinture thermolaquée noire (RAL9005), blanche (RAL9016) ou nuance RAL personnalisée
Tissu acoustique résistant aux UV et au feu	Tissu acoustique résistant aux UV et au feu
0°C - 40 °C	0°C - 40 °C
-20 °C - 60 °C	-20 °C - 60 °C
990mm x 150mm x 215 mm	990mm x 150mm x 163 mm
15 kg	14 kg
IP54	IP54
FONCTIONNEMENT DU SYSTÈME	
nanoNXAMP4 : 1x ID84 par canal	nanoNXAMP4 : 1x ID84L par canal

## Spécifications de la Série ePS

	ePS6	ePS8	ePS10	eLS400
<b>AVEC TRAITEMENT NEXO</b>				
Réponse en fréquence (-6 dB)	90 Hz - 20 kHz	80 Hz - 20 kHz	70 Hz - 20 kHz	45 Hz - 150 Hz
Sensibilité (pour 1 W à 1 m)	98 dB SPL Nominale	100 dB SPL Nominale	101 dB SPL Nominale	102 dB SPL Nominale
Niveau SPL crête à 1 m	125 dB	128 dB	130 dB	130 dB
Dispersion verticale	+25°/-30°			
Dispersion horizontale	50° à 100° Asymétrique			
Fréquence de coupure	90 Hz, 120 Hz	80 Hz, 120 Hz	70 Hz, 120 Hz	45-85 Hz, 45-120 Hz, 45-150 Hz
Impédance nominale	8 Ω			6 Ω
Puissance d'amplification recommandée	310 à 490 Watts / 8 Ohms	350 à 570 Watts / 8 Ohms	500 à 800 Watts / 8 Ohms	450 à 700 Watts / 6 Ohms (demande un amplificateur de 700 à 1000 Watts / 4 Ohms)
<b>CARACTÉRISTIQUES</b>				
Nombre de voies	2 voies, passive			
Composants basses fréquences	6 pouces à grande excursion, 8 ohms	8 pouces à grande excursion, aimant néodyme, 8 ohms	10 pouces à grande excursion, aimant néodyme, 8 ohms	1 x 12 pouces à grande excursion, aimant néodyme, 6 ohms
Composants hautes fréquences	Moteur à compression, membrane 1,4 pouce, 8 ohms, sur pavillon à dispersion asymétrique ("PS")			
Connectique	2 paires (entrée/sortie) de bornier à vis 7.62mm (pôles +/-)			
Section de câble compatible	Câbles cuivre de section de 0.75 mm <sup>2</sup> à 3.31mm <sup>2</sup>			
Diamètre du câble	Diamètre extérieur 9 mm max			
Points d'accrochage	3 inserts filetés M6, entraxe 70 mm (arrière) + 2 inserts M6 et 1 insert M10 (dessus/base)			
Matériau	Multiplis de bouleau balte de 15 mm d'épaisseur, grille acier galvanisé			
Finition	Peinture structurée noire (RAL9005, ou nuance RAL personnalisée sur demande)			
Finition avant	Tissu acoustique résistant aux UV et au feu			
Dimensions (HxLxP)	365mm x 198mm x 181mm	423mm x 250mm x 227mm	531mm x 316mm x 285mm	365mm x 423mm x 450mm
Poids Net	7.1 kg	8.1 kg	14.8 kg	14.5 kg
Température d'utilisation	0°C - 40 °C			
Température de stockage	-20 °C - 60 °C			
Indice IP	IP55			
<b>UTILISATION SYSTÈME</b>				
Solution d'amplification recommandée	nanoNXAMP4 : 1x ePS6 par canal	nanoNXAMP4 : 1x ePS8 par canal	nanoNXAMP4 : 1x ePS10 par canal	nanoNXAMP4 : 1x eLS400 par canal bridgé

## Accessoires de la Série ePS

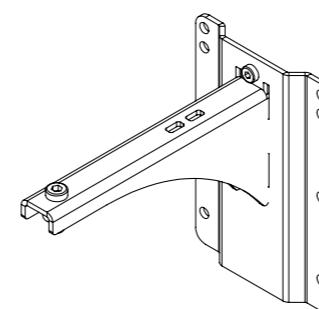

VNI-WM200  
VNI-WM280  
VNI-WM330  
Support pour montage mural

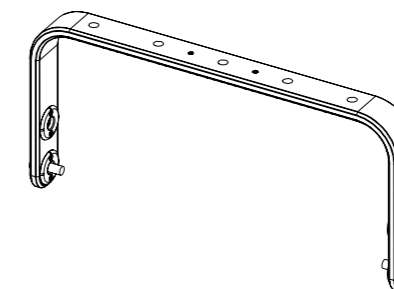

VNU-HBRK365 support pour ePS6  
VNU-HBRK425 support pour ePS8  
VNU-HBRK535 support pour ePS10  
Support pour montage horizontal

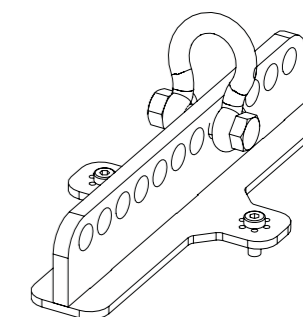

VNU-BUMP  
Montage sur bumper

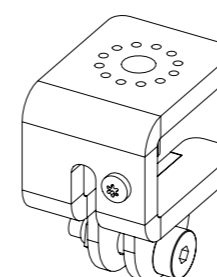

VNI-WMADAPT  
Adaptateur pour montage mural

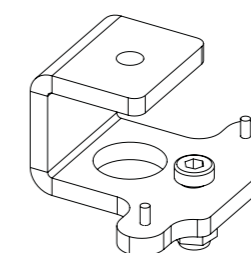

VNI-CLADAPT  
Adaptateur pour montage au plafond

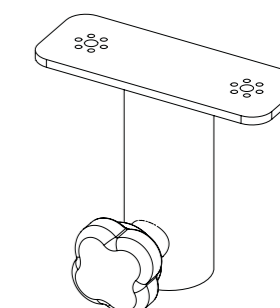

VNU-PLADAPT  
Adaptateur pour montage sur mât

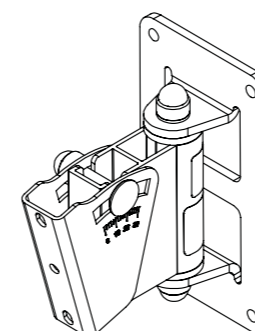

VNI-WM01  
VNI-WM01-OU  
VNI-WM02  
VNI-WM02-OU  
Adaptateur pour montage mural avec angle variable

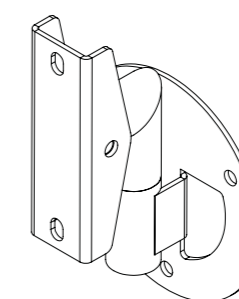

VNI-WB02  
Adaptateur léger pour montage mural

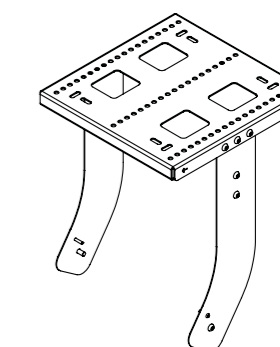

VNI-VCPL365 (ePS6 sous eLS400)  
VNI-HCPL425 (ePS8 sous eLS400)

## Spécifications nanoNXAMP4

SPÉCIFICATIONS D'ALIMENTATION POUR nanoNXAMP4	
Nombre de canaux	4 canaux d'amplificateurs, 2 par 2 bridgeables
Puissance de sortie max. (mode 4 canaux / charge de 8 ohms par canal)	4 x 200 Volts
Puissance de sortie max. (mode 4 canaux / charge de 4 ohms par canal)	4 x 250 Watts
Puissance de sortie max. (mode 4 canaux / charge de 2 ohms par canal)	4 x 250 Watts
Puissance de sortie max. (mode 2 canaux / charge de 8 ohms par canal)	2 x 200 Watts
Puissance de sortie max. (mode 2 canaux / charge de 4 ohms par canal)	2 x 350 Watts
Consommation électrique (inactif)	20 Watts
Consommation électrique (veille)	< 2 Watts
Consommation électrique (veille sans réseau)	< 0.5 Watts
SPÉCIFICATIONS D'ENTRÉE VERS LA SORTIE D'ALIMENTATION	
Réponse en fréquence	+0/-0.25 dB de 20 Hz à 20 kHz
Impédance d'entrée / sensibilité d'entrée	20 KΩ / +13 dBu
Plage dynamique / TDH + N	> 106 dB pondéré A / < 0,05 % sur une configuration plate
Temps de Latence	1 ms sur une configuration plate
Convertisseurs audio AD et DA	24 bits à 48 kHz
Traitement	DSP de traitement 64 bits
CARACTÉRISTIQUES DU PANNEAU ARRIÈRE	
Entrées audio analogiques	4 entrées analogiques symétriques sur pas de 3,5 mm Euroblock ou asymétrique sur RCA
Sorties d'alimentation	4 sorties avec pas de 5 mm Euroblock
Entrée/sortie audio numérique	1 entrée/sortie 2 canaux S/PDIF sur RCA + 1 entrée 4 canaux Dante™ (nanoNX-AMP4-D uniquement)
Port GPIO	1 pas de 3,5 mm Euroblock avec 4 entrées multi-usages et 1 sortie multi-usage
Entrées réseau	1 port Ethernet 100 Mb (commande à distance)
Prises secteur	1 x prise CEI C14
FAÇADE ET COMMANDE À DISTANCE	
Voyants lumineux de la façade	5 voyants lumineux (Wi-Fi/réseau/sortie/entrée/état)
Commande à distance	Par le biais d'un port Ethernet 100 Mb ou d'un Wi-Fi intégré (point d'accès ou client)
SPÉCIFICATIONS SECTEUR	
Tension secteur	Alimentation universelle avec PFC actif 100 à 240 V (50/60 Hz)
Consommation électrique 1/8 max. 4 ohms	250 Watts
DIMENSIONS ET CERTIFICATIONS	
Dimensions et poids	1 U, 1/2 rack 19", 44,5 x 220 x 296 mm, 2,8 kg
Certification de sécurité électrique	CEI62368-1 2e édition et UL62368-1
Certification EMC	FCC partie 15 classe B, CAN/CSA-CISPR 22-10, EN55032/CISPR32, EN61000
Statut vert	Conforme à la directive ROHS et Reach

## Systèmes d'enceintes NEXO compatibles avec nanoNXAMP4 et nanoNXAMP4-D

Enceinte	Mode
ID14-I	2 max
IDS108-I	1
ID24-I	2 max
ID84-I	1
ID84-L	1
ePS6	1
ePS8	1
ePS10	1
IDS110-E	1 par canal bridgé
eLS400	1 par canal bridgé

## Accessoires nanoNXAMP4 / 4-D



**NANORK**  
Accessoire pour montage sur rack



**NANOWM**  
Accessoire pour montage mural



**NANORM-EU**  
Contrôleur PoE mural noir (format UE)



**NANORM-EUPW**  
Contrôleur PoE mural blanc (format UE)



**NANORM-US**  
Contrôleur PoE mural noir (format US)



**NANORM-USPW**  
Contrôleur PoE mural blanc (format US)

NEXO  
Parc d'Activité  
du Pré de la Dame Jeanne  
B.P.5  
60128 Plailly  
FRANCE  
Tel: +33 (0)3 44 99 00 70  
Fax: +33 (0)3 44 99 00 30  
E-mail: [info@nexo.fr](mailto:info@nexo.fr)



©2024 NEXO S.A. Tous droits réservés.

Toutes les marques commerciales et marques de service NEXO sont la propriété de NEXO S.A., ses filiales et sociétés affiliées.

[nexo-sa.com](http://nexo-sa.com)

Thinking. Inside the box.

**NEXO**

A  
Yamaha  
Group  
Company