



# P series

Enceintes point source compactes et puissantes et caissons de graves



Événements Live



Entreprises & Espaces publics



Théâtres



Clubs



Bars & Restaurants



Lieux de culte



Arenas sportives



Audio immersif

# Un son puissant pour un monde qui change

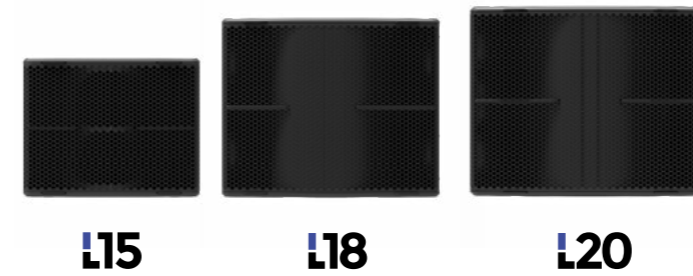
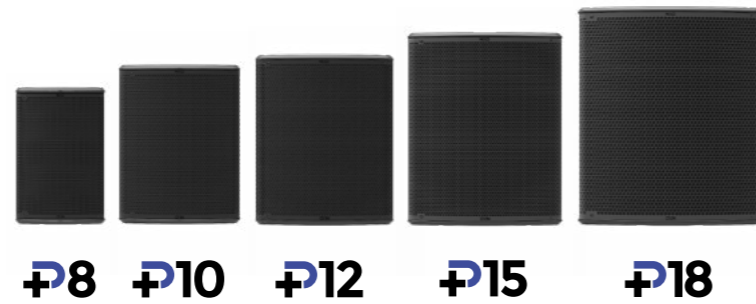

S'appuyant sur le savoir-faire reconnu de NEXO en matière d'enceintes « point source » (sources ponctuelles) compactes de niveau de sortie élevé, la Série P+ apporte un son full-range d'une impeccable qualité, avec des niveaux de pression sonore encore plus élevés, ainsi qu'une polyvalence sans rivale, grâce à un astucieux dispositif permettant de faire varier l'angle de couverture dans les aigus.

Basées sur une intéressante alliance de lignes d'une grande finesse et de performances époustouflantes, les enceintes P8, P10, P12, P15 et P18 utilisent des transducteurs coaxiaux de 8, 10, 12, 15 et 18 pouces, assurant un alignement en phase parfait, une exceptionnelle clarté et une réponse sans agressivité sur tout le spectre audio.

Disponibles en version mobile ou pour installation fixe, les enceintes de dimensions réduites et de formes incurvées se déploient à la verticale ou à l'horizontale (en tant que retour de scène), en versions Touring, Installation et TIS et autorisent le montage sur mât ou l'accroche via des points dédiés. De plus, les modèles P12, P15 et P18 peuvent s'utiliser en mode actif ou passif. Les subs L15, L18 et L20 sont les compléments idéaux des enceintes de la Série P+, dont ils étendent la réponse en fréquence jusqu'à 40Hz, 32Hz et 28Hz respectivement.

Les NXAMPK2 ou DTD/DTDAMP NEXO sont des solutions d'amplification et de traitement audio sur mesure, alliant plusieurs canaux de haute puissance, fonctions sophistiquées de mise en réseau et de contrôle / protection d'enceintes. Les presets linéaires en phase pour les enceintes P+, en configuration verticale ou horizontale (et pour toute la gamme d'enceintes NEXO) facilitent la configuration rapide de solutions « Plug & Play » pour n'importe quel système.

Grâce à la Série P+, les musiciens, DJ, théâtres et organisateurs d'événements peuvent compter sur des performances extraordinaires pour un système compact. Les sociétés de production et de location sont assurées du meilleur retour sur investissement du marché, un facteur sur lequel s'est établie la réputation des enceintes « point source NEXO ».



P8, P10, P12, P15, P18  
Enceintes acoustiques



Caissons dédiés  
L15, L18 et L20



142 dB SPL crête  
(P18/Mode actif)



Directivité variable  
dans les aigus



Enceintes de faibles  
dimensions

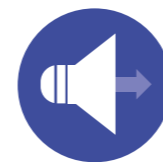

Transducteurs  
coaxiaux  
à longue excursion



Commutable actif/  
passif (P12/P15/P18)

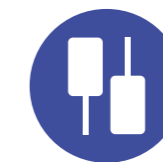

Versions Touring, TIS  
Installation fixe

# Directivité variable dans l'aigu

Optimisez en quelques instants la dispersion pour votre application

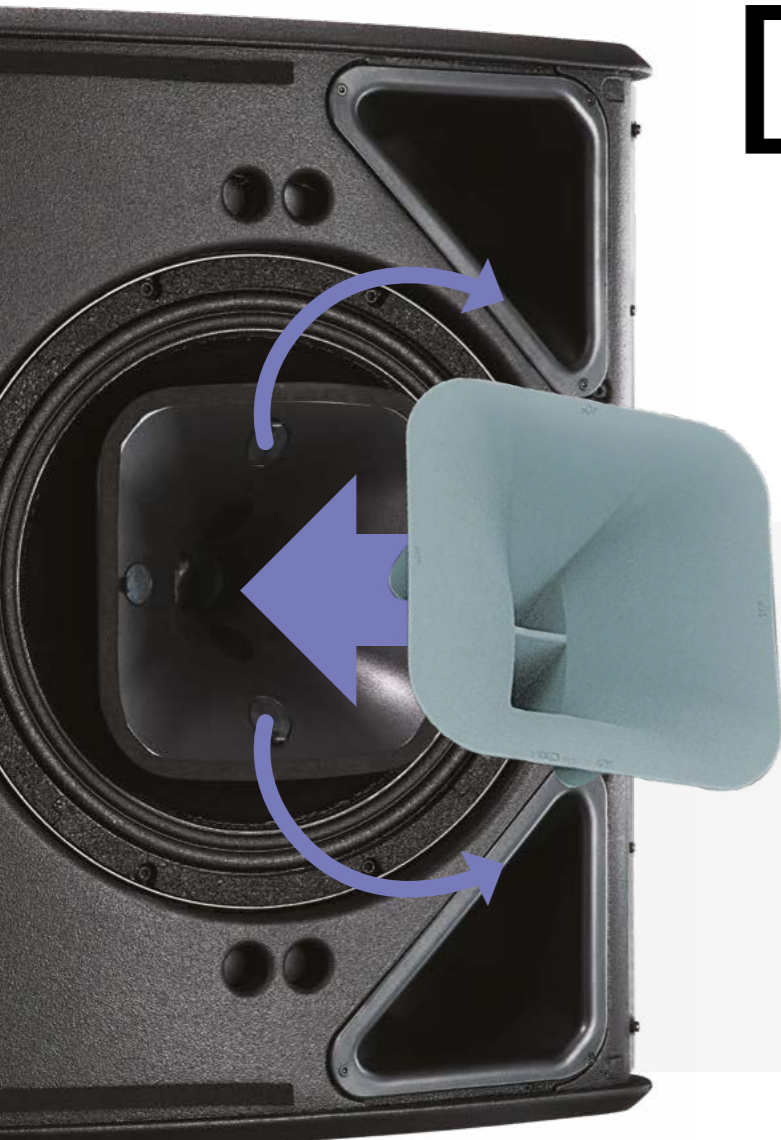

## Flanges magnétiques optionnels sur P12, P15 et P18

Les caractéristiques de dispersion des P12 et P15 se modifient en quelques secondes par addition de flanges magnétiques optionnels. Les enceintes standard utilisent un pavillon 60° x 60°, mais les directivités 90° x 40° et asymétrique (type PS) 60° - 100° x 40° sont également disponibles.

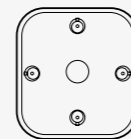

Profil pavillon standard  
Dispersion 60° x 60°

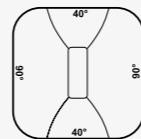

Flange pavillon 90° x 40°  
Pivotant

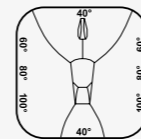

Asymétrique (type PS)  
PNT-P12FLGPS - (60°~100°) x 40°  
PNT-P15FLGPS - (50°~90°) x 40°  
PNT-P18FLGPS - (50°~90°) x 40°

## Presets pour déploiement horizontal et vertical

Un preset de NXAMP dédié pour chaque configuration pavillon/flange pour chaque enceinte de la Série P+ assure une couverture parfaite à toutes les fréquences. La courbe de phase des configurations en Série P+ est compatible avec toutes les autres enceintes et caissons de graves NEXO, sauf pour les configurations en retour où la latence est prioritaire.



## Pavillon magnétique optionnel sur P8 et P10

Par défaut, les enceintes P8 et P10 utilisent un pavillon de dispersion 100° x 100°. Sur ces modèles, les caractéristiques de dispersion peuvent être modifiées par montage d'un pavillon optionnel pivotant 110° x 60°.

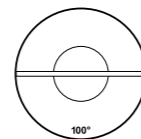

Pavillon standard  
Dispersion 100° x 100°

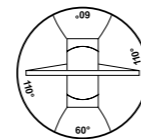

Pavillon 110° x 60°  
Pivotant

## Enceinte de conception avancée, grille amovible

Changer le pavillon ou le flange est facile et ne nécessite pas d'outils – la grille en acier amovible à démontage rapide s'enlève en quelques secondes pour assurer un accès intégral (versions Touring uniquement). Grâce à une conception intégralement symétrique, il n'existe pas de version gauche ou droite des enceintes de la Série P+, ce qui simplifie considérablement la gestion des stocks.

Les enceintes sont fabriquées en multiples de 15 mm d'épaisseur (18mm pour la P18), de composition exclusive, avec des couches de peuplier pour les couches internes et de bouleau pour les couches externes afin d'assurer robustesse, rigidité et légèreté. L'accord bass-reflex est obtenu grâce à deux ports optimisés par ordinateur afin d'assurer une distorsion ultra-basse, même à des niveaux de sortie très élevés.



# Configurez le système parfait

## Enceintes principales



**P8**

Mesurant 276 x 423 x 250 mm (LxHxP) pour un poids de 12 kg, l'enceinte P8 peut se déployer en configuration verticale ou horizontale (retour de scène), et sa directivité dans les aigus se règle pour une adaptation optimale à l'application spécifique. L'enceinte P8 est disponible au format Touring, installation et hybride TIS.



129dB SPL crête



Haut-parleur de graves/médium 8 pouces



**P10**

Mesurant 384 x 497 x 274 mm (LxHxP) pour un poids de 15 kg, l'enceinte P10 peut se déployer en configuration verticale ou horizontale (retour de scène), et sa directivité dans les aigus se règle pour une adaptation optimale à l'application spécifique. L'enceinte P10 est disponible au format Touring, installation et hybride TIS.



136dB SPL crête



Haut-parleur de graves/médium 10 pouces



**P12**

Mesurant 432 x 531 x 317 mm (LxHxP) pour un poids de 20 kg, l'enceinte P12 peut se déployer en configuration verticale ou horizontale (retour de scène), et sa directivité dans les aigus se règle pour une adaptation optimale à l'application spécifique. L'enceinte P12 est disponible au format Touring, installation et hybride TIS.



138 dB (passif) / 140 dB (actif) SPL crête



Haut-parleur de graves/médium 12 pouces



Modes passif/actif

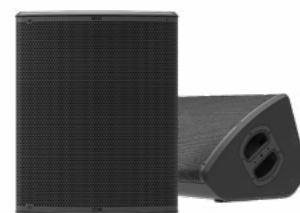

**P15**

Mesurant 483 x 600 x 352 mm (LxHxP) pour un poids de 23 kg, l'enceinte P15 peut se déployer en configuration verticale ou horizontale (retour de scène), et sa directivité dans les aigus se règle pour une adaptation optimale à l'application spécifique. L'enceinte P15 est disponible au format Touring, installation et hybride TIS.



141 dB (actif) / 139 dB (passif) SPL crête



Haut-parleur de graves/médium 15 pouces



Modes passif/actif



**P18**

Mesurant 579 x 680 x 446 mm (LxHxP) pour un poids de 33 kg, l'enceinte P18 peut se déployer en configuration verticale ou horizontale (retour de scène), et sa directivité dans les aigus se règle pour une adaptation optimale à l'application spécifique. L'enceinte P18 est disponible au format Touring, installation et hybride TIS.



142 dB (actif) / 140 dB (passif) SPL crête



Haut-parleur de graves/médium 18 pouces



Modes passif/actif

## Caissons de graves



**L15**

Mesurant 650 x 430 x 550 mm (LxHxP) pour un poids de 35 kg, le caisson de graves L15 utilise un haut-parleur de graves de 15 pouces à longue excursion dans un coffret en multiplis de bouleau balte/peuplier équipé d'inserts filetés pour accessoires de montage et d'un insert pour mât M20. Disponible uniquement au format Touring.



139 dB SPL crête



Haut-parleur de graves 15 pouces



**L18**

Mesurant 680 x 559 x 775 mm (LxHxP) pour un poids de 50 kg, le caisson de graves L18 utilise un haut-parleur de graves de 18 pouces à longue excursion dans un coffret en multiplis de bouleau balte/peuplier équipé d'inserts filetés pour accessoires de montage et d'un insert pour mât M20. Disponible uniquement au format Touring.



140 dB SPL crête



Haut-parleur de graves 18 pouces

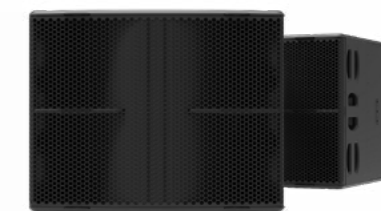

**L20**

Mesurant 755 x 594 x 905 mm (LxHxP) pour un poids de 59 kg, le caisson de graves L18 utilise un haut-parleur de graves de 18 pouces à longue excursion dans un coffret en multiplis de bouleau balte/peuplier équipé d'inserts filetés pour accessoires de montage et d'un insert pour mât M20. Disponible uniquement au format Touring.



141 dB SPL crête



Haut-parleur de graves 20 pouces

## Versions Touring et Installation

Les enceintes de la Série P+ sont disponibles aux formats Touring, Installation ou hybride 'TIS'. Les modèles Touring possèdent de solides grilles en acier à démontage rapide, des poignées et des puits pour mât d'enceinte de 35 mm sur les côtés, le dessus et le dessous de l'enceinte. Le connecteur Speakon est dupliqué sur les côtés et le panneau arrière de l'enceinte, ce qui facilite le câblage pour utilisation comme enceinte ou retour de scène. Les versions Installation possèdent une grille

fixe tendue de tissu acoustique, des points d'accroche universels sur les côtés et le dessous de l'enceinte, plus un câble 2 conducteurs pour l'entrée audio afin d'assurer un indice de protection IP54. Les versions TIS reprennent les poignées et la connectique de la version Touring, avec une grille en tissu. Les caissons L15, L18 et L20 ne sont disponibles qu'au format Touring.

Les enceintes version Installation peuvent être commandés dans n'importe quelle nuance RAL.



Connectique version Touring



Connectique version Installation



DJ



Musique



Événementiel



Théâtre



Espaces publics



## Précision et niveau sonore élevé dans une vaste gamme d'applications fixes et mobiles

La facilité de modification de la directivité dans l'aigu rend la Série P+ particulièrement adaptable à toute une gamme d'applications de sonorisation mobile ou fixe. Déployées comme retour de scène, les enceintes P+ sont extrêmement polyvalentes, car les ingénieurs du son et les loueurs peuvent rapidement optimiser la directivité dans les aigus selon les besoins du musicien : large pour les guitaristes ou étroite pour les sections de cuivres. Et une enceinte P+ posée sur un caisson L constitue un drum fill parfait.

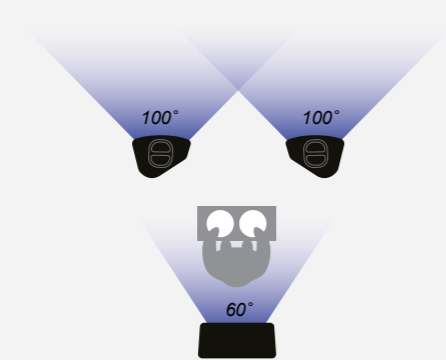

Petit club : 2 x P12 avec "pavillon PS" en façade, 1 x P12 avec pavillon standard en retour

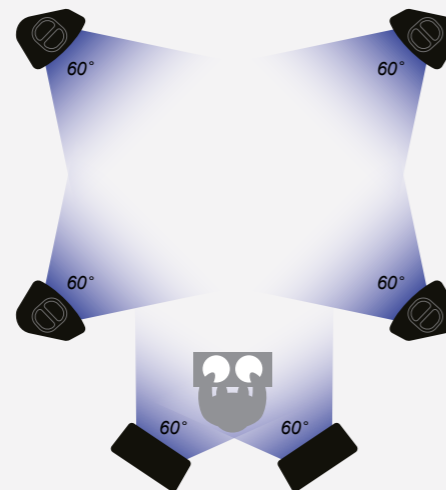

Grand club : 4 x P18 (une à chaque coin de la salle), avec 2 x P12 en retours – toutes avec pavillon standard



Retour guitariste : P15 en retour avec "pavillon PS" inversé

Drum Fill : enceinte P12 en retour avec pavillon standard, posée sur un caisson L15

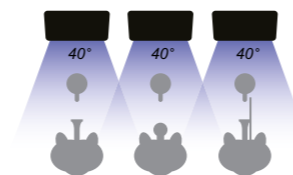

Retour section de cuivres : enceintes P12 en retour avec pavillon 90° x 40° pour couverture horizontale étroite

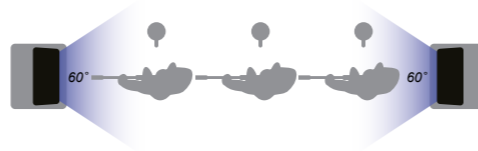

Side Fills : enceinte P12 en retour (pavillon standard) posée sur caisson L15 de chaque côté

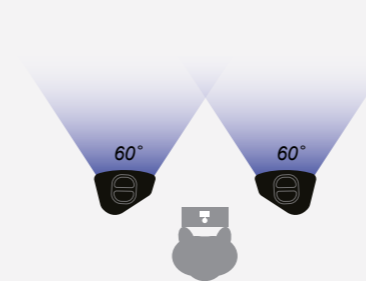

Système simple : 2 x P12 avec pavillon standard

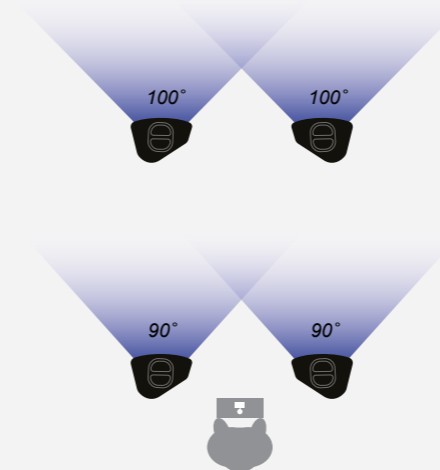

Système longue portée : 2 x P18 + 2 x P12 retardées – toutes avec "pavillon PS"

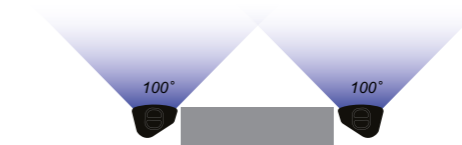

Petit théâtre : 2 x P10 avec pavillon standard en façade

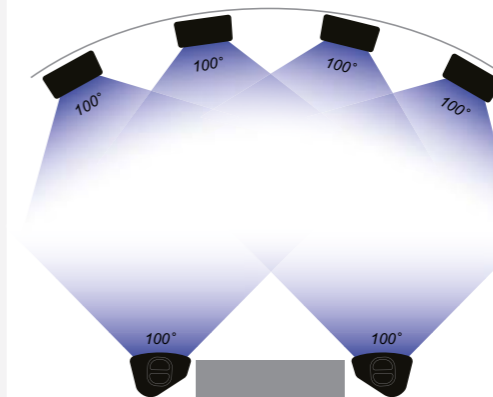

Grand théâtre : 2 x P15 avec "pavillon PS" en façade + 4 x P8 avec pavillon standard sous balcon

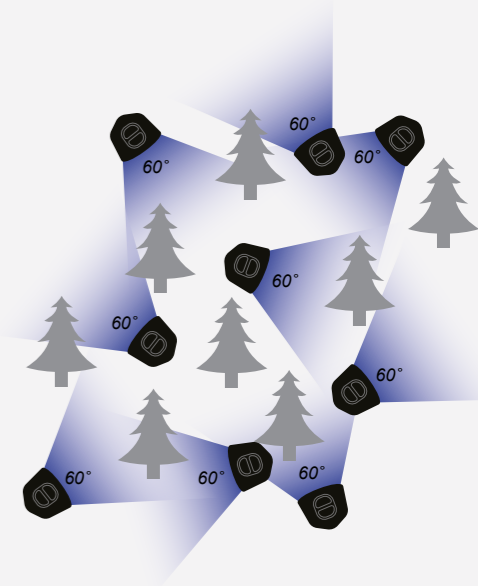

Parc de loisirs : 9 x P8 en 110° x 60° dans un système distribué

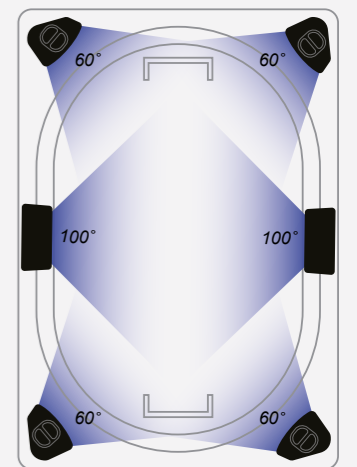

Petit stade : 4 x P12 avec pavillon standard + 2 x P12 avec "pavillon PS" inversé

# P8 Systèmes recommandés

Il est facile de configurer des systèmes de Touring ou d'installation fixe P8/L15 avec des DTD/DTDAMP et des NXAMP4x1.3 pour l'amplification et le traitement.

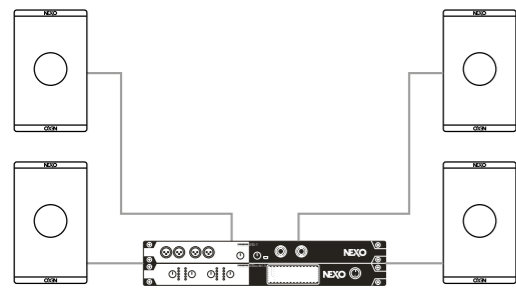

Système stéréo : 2 x P8 par côté, alimentation par 1 x DTD et 1 x DTDAMP4x0.7

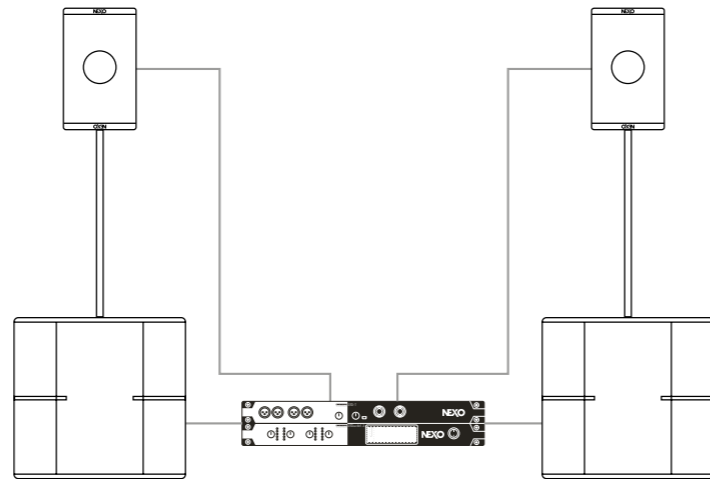

Système stéréo avec caissons : 1 x P8 + 1 x L15 par côté, alimentation par 1 x DTD et 1 x DTDAMP4x1.3

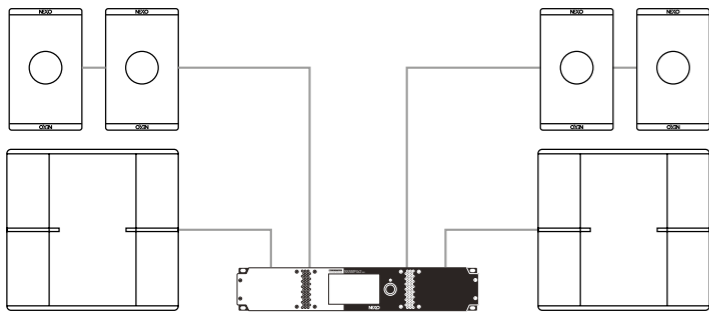

Système de haute puissance avec caissons : 4 x P8 + 2 x L15, alimentation par un NXAMP4X1MK2

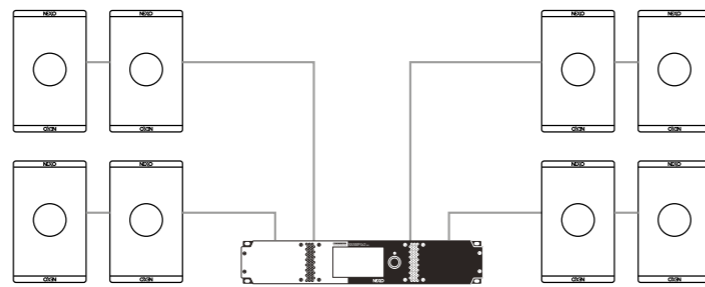

Système distribué : 8 x P8, alimentation par un NXAMP4X1MK2

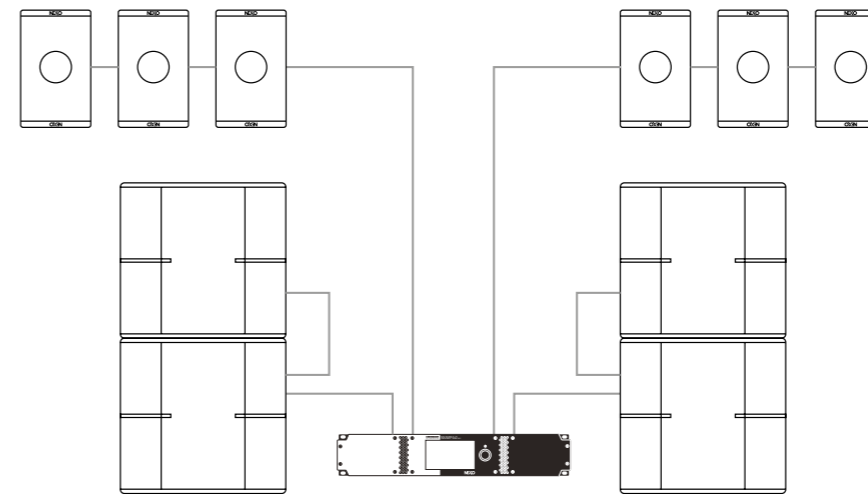

Système compact de haute puissance : 6 x P8 + 4 x L15, alimentation par un NXAMP4X2MK2



DTD-T/DTDAMP

## DTD/DTDAMP: Alimentation et traitement dédiés pour systèmes de Touring et d'installation

Idéal pour alimenter de petits systèmes d'enceintes Série P+, le DTDAMP occupe 1U de rack et il est disponible en deux versions : 4 x 700 W et 4 x 1300 W (sur 4 ohms). Le DTDAMP se marie parfaitement avec les versions Touring et installation du DTD Controller, créant ainsi une solution d'amplification compacte, légère et intelligente, facile à configurer – que ce soit en “location sèche”, où l'utilisateur a des connaissances limitées, ou en installation fixe.

Pour plus de puissance, le NXAMP4X1MK2 allie un traitement de signal avancé à une amplification de 4 x 1300 W.

# P10 Systèmes recommandés

Le DTD/DTDAMP et le NXAMP<sub>Mk2</sub> constituent des solutions d'amplification et de traitement d'une grande souplesse pour des systèmes P10/L15.

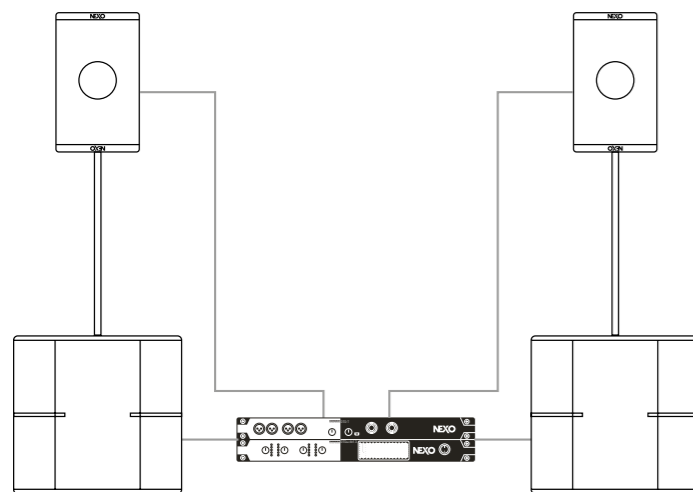

Système stéréo : 2 x P10 + 2 x L15  
alimentation par 1 x DTD/1 x DTDAMP4x1.3

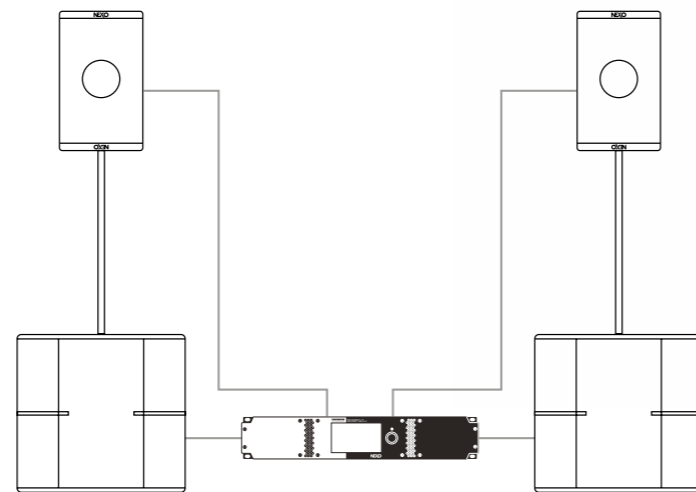

Système stéréo : 2 x P10 + 2 x L15  
alimentation par 1 x NXAMP4X1<sub>Mk2</sub>

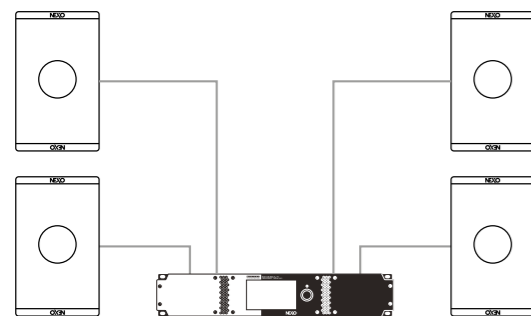

Système distribué : 4 x P10  
alimentation par 1 x NXAMP4X1<sub>Mk2</sub>

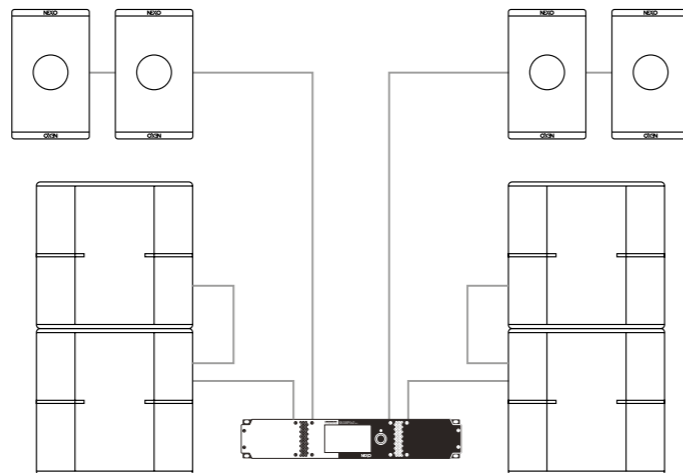

Système compact de haute puissance : 4 x P10 + 4 x L15  
alimentation par 1 x NXAMP4X2<sub>Mk2</sub>

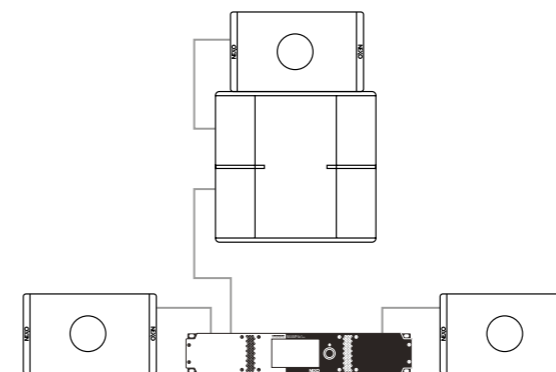

Système de retours : 1 x P10 horizontale posée sur 1 x caisson L15 (Drum Fill) + 2 x P10 horizontales en retours.  
Alimentation par 1 x NXAMP4X1<sub>Mk2</sub>



NXAMP4X2<sub>Mk2</sub>

## NXAMP4X2<sub>Mk2</sub> : Un partenaire parfait pour l'amplification/traitement

Disponibles en versions 4 x 1300 W, 4 x 2500 W ou 4 x 4500 W, les NXAMP<sub>Mk2</sub> allient un traitement de signal avancé à quatre canaux d'amplification de haut de gamme en Classe D, constituant ainsi une solution souple et légère d'amplification et de contrôle, parfaitement adaptée aux systèmes Série P+. Faciles à configurer, d'un déploiement rapide, tous les paramètres essentiels sont facilement accessibles via un grand écran tactile couleur en face avant, les contrôles et fonctions réseau se trouvant sur le panneau arrière. Les convertisseurs 32 bits/96 kHz et le traitement de signal en 64 bits garantissent une excellente qualité sonore.



\*optional

# P12 Systèmes recommandés

Le NXAMP4X2MK2 constitue une solution d'amplification et de traitement parfaitement adaptée aux systèmes P12/L15, dans différentes configurations.

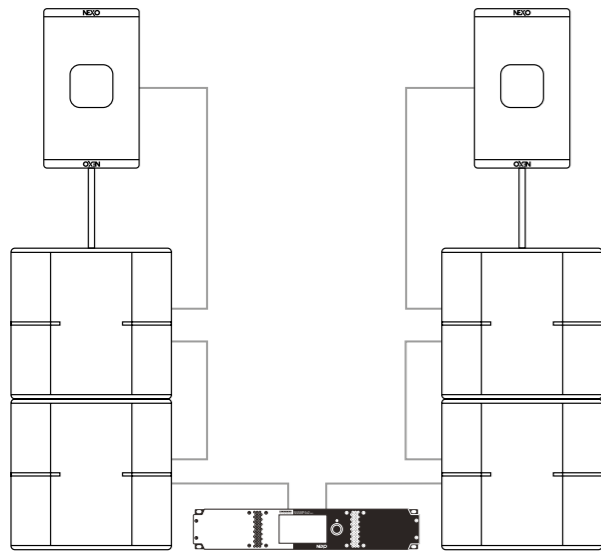

Système stéréo : 1 x P12 (passive) montée sur mât avec 2 x caissons L15 par côté

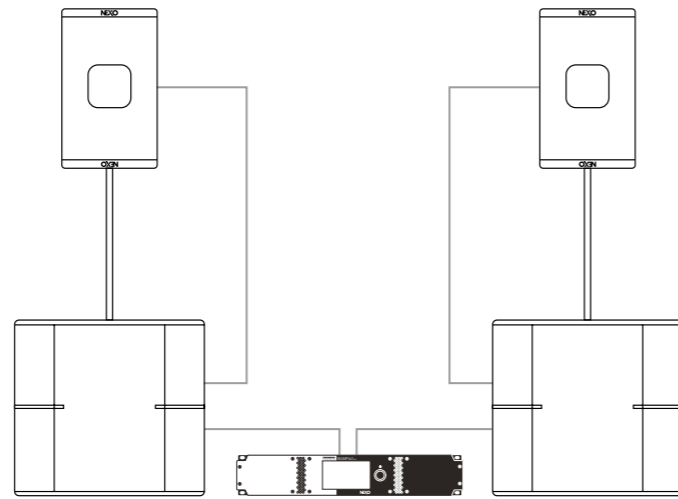

Système stéréo : 1 x P12 (passive) montée sur mât avec 1 x caisson L18 par côté

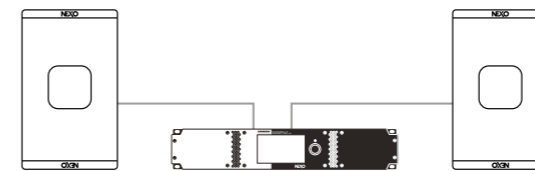

Système actif stéréo, 1 x P12 (active) par côté

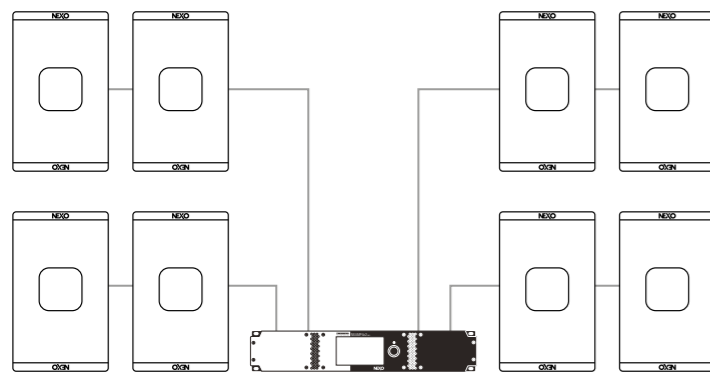

Système distribué : 8 x P12 (passive) – 2 par canal d'amplification

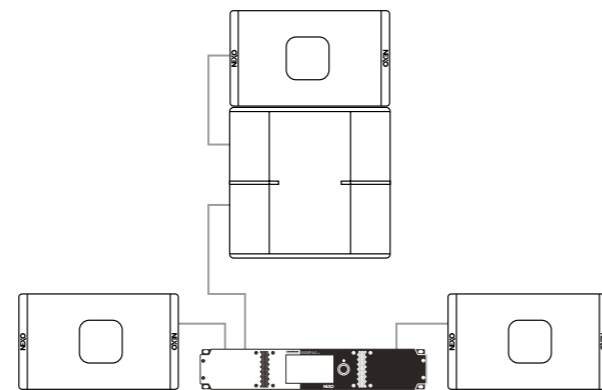

Système de retours : 1 x P12 horizontale sur 1 x caisson L15 (Drum Fill) + 2 x P12 horizontales en retours

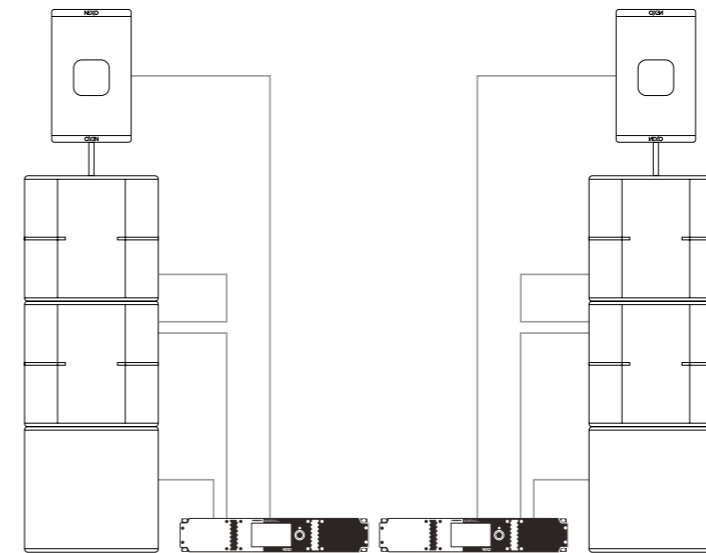

Système de façade moyen : (par côté) 1 x P12 (active) posée sur 2 x caissons L15 et 1 x caisson L15 (mode cardioïde)



## Logiciels de configuration, gestion et contrôle à distance système

Les applications NEXO facilitent la conception, la configuration et l'implémentation de systèmes Série P+ dans des installations mobiles et fixes.

## NS-1

Disponible en téléchargement gratuit, NS-1 est un outil de configuration système et de simulation puissant et intuitif, permettant aux utilisateurs de configurer et d'optimiser les performances de tout système NEXO en prédisant son comportement dans n'importe quelle salle, afin d'assurer une couverture sonore régulière.



# P15 Systèmes recommandés

Le NXAMP4X2MK2 constitue une solution d'amplification et de traitement parfaitement adaptée aux systèmes P15/L18, dans différentes configurations.

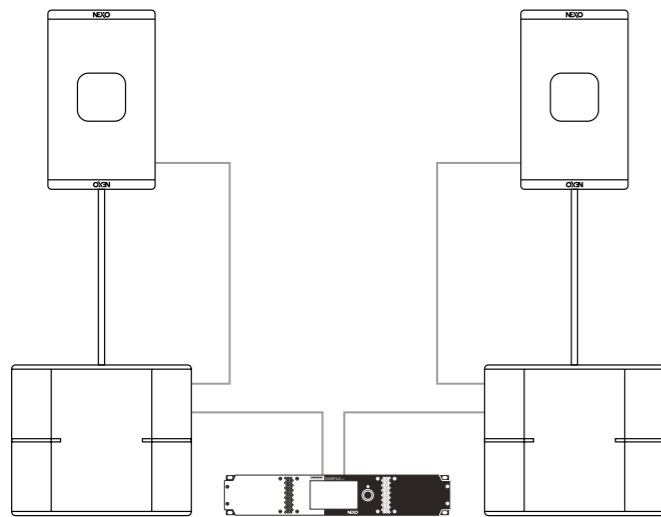

Système stéréo : 1 x P15 (passive) montée sur mât avec 1 x caisson L18 par côté, alimentation par 1 x NXAMP4X-2MK2

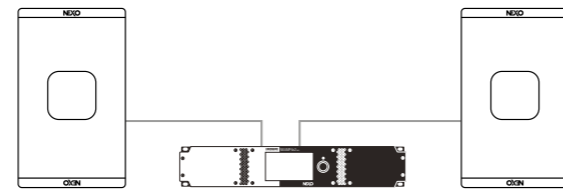

Système actif stéréo, 1 x P15 (active) par côté, alimentation par 1 x NXAMP4X2MK2

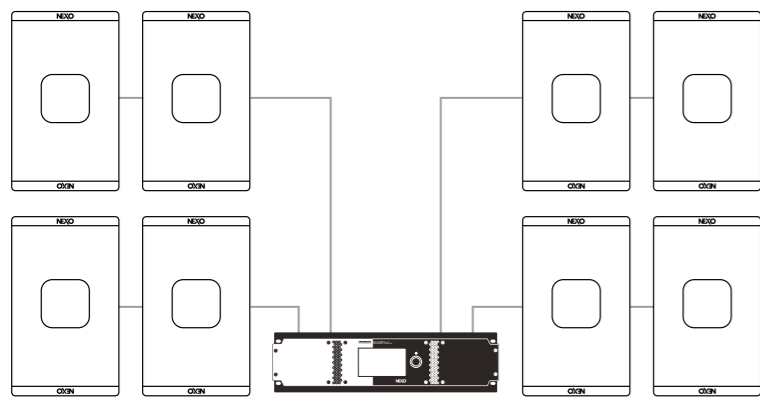

Système distribué : 8 x P15 (passive), alimentation par 1 x NXAMP4X4MK2

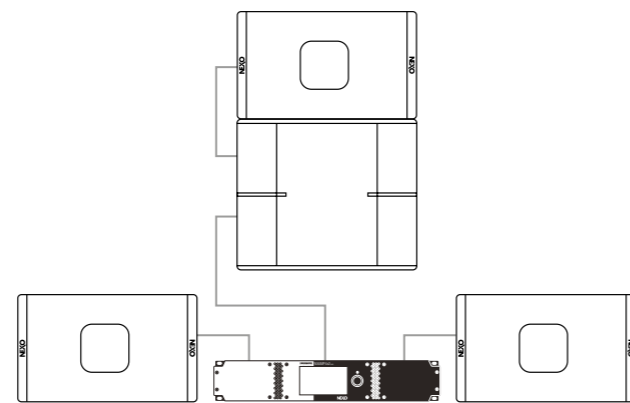

Système de retours : P15 horizontale posée sur 1 x caisson L18 (Drum Fill) + 2 x P15 horizontales (retours), alimentation par 1 x NXAMP4X2MK2



Système de façade moyen : (par côté) 1 x P15 (active) posée sur 2 x caissons L18 et 1 x caisson L18 Sub (mode cardioïde), alimentation par 2 x NXAMP4X4MK2



## Logiciels de configuration, gestion et contrôle à distance système

Les applications NEXO facilitent la conception, la configuration et l'implémentation de systèmes Série P+ dans des installations mobiles et fixes.

### NeMo

Le logiciel de gestion système NeMo assure le contrôle à distance d'un système NEXO amplifié en DTD/DTDAMP ou NXAMPMK2-depuis un appareil sous macOS ou iOS. Son interface utilisateur séduisante et intuitive permet de gérer et de placer les appareils, d'en vérifier les paramètres (niveaux, etc.) et de régler de nouvelles valeurs (preset, volume, délai, EQ, etc.). NeMo intègre également un puissant moteur de logging et d'alertes.

### ProVisionaire

Les systèmes P+ amplifiés en NXAMPMK2 peuvent aussi se contrôler directement depuis les consoles de mixage numériques Yamaha, et sont disponibles dans le logiciel de contrôle et de suivi Yamaha, pour systèmes installés.

# P18 Systèmes recommandés

Le NXAMP4X4MK2 constitue une solution d'amplification et de traitement parfaitement adaptée aux systèmes P18/L20, dans différentes configurations.

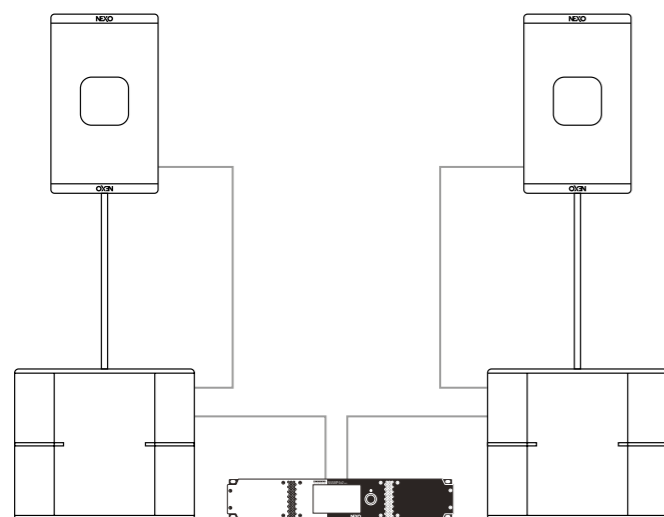

Système stéréo : 1 x P18 (Passif) montée sur mât avec 1 x caisson L20 par côté, alimentation par 1 x NXAMP4X4MK2



Système actif stéréo, 1 x 1 x P18 (Actif) par côté, alimentation par 1 x NXAMP4X4MK2

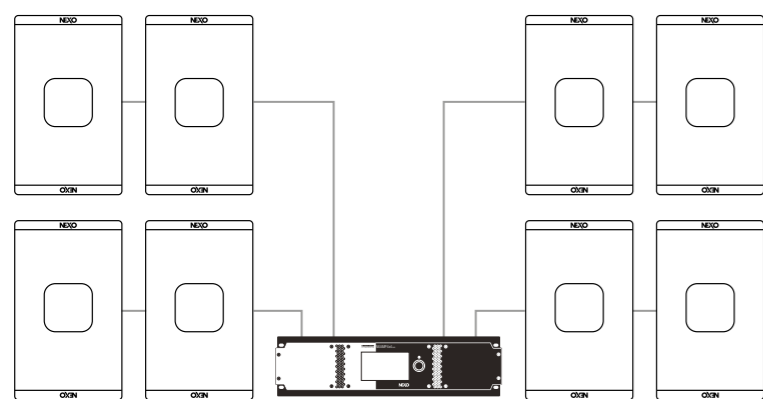

Système distribué : 8 x P18 (Passif) alimentation par 1 x NXAMP4X4MK2

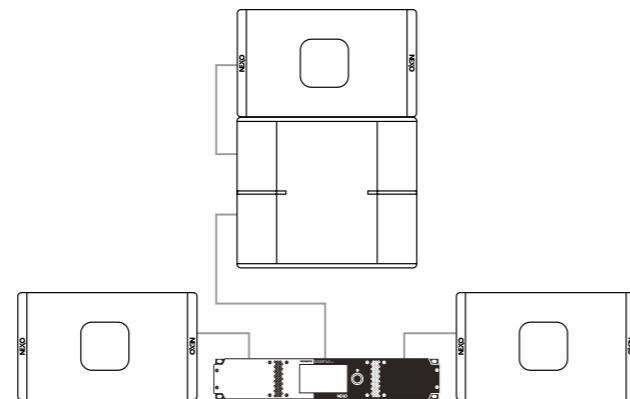

Système de retours : P18 horizontale posée sur 1 x caisson L20 (Drum Fill) + 2 x P18 horizontales (retours), alimentation par 1 x NXAMP4X4MK2



Système de façade moyen : (par côté) 1 x P18 (active) posée sur 2 x caissons L20 et 1 x caisson L20 Sub (mode cardioïde, alimentation par 2 x NXAMP4X4MK2



## P12 / P15 / P18 : mode actif ou passif

Les versions Touring et TIS des enceintes P12 et P15 intègrent un sélecteur Active/Passive. En mode assive, le filtre passif intégré reçoit la puissance d'un seul canal d'amplification et la répartit sur les transducteurs de grave et d'aigu. En mode Active, un filtre actif en amont sépare les graves des aigus avant d'envoyer chacun de ces signaux à un canal d'amplification séparé (deux en tout), ce qui se traduit par un niveau maximal de pression sonore encore supérieur, de 140dB, 141dB et 142dB respectivement pour la P12, P15 et P18 avec de surcroît une distorsion inférieure et une meilleure dispersion au voisinage de la fréquence de raccordement entre les deux transducteurs.

# Accessoires de montage Série P+

## Montage horizontal

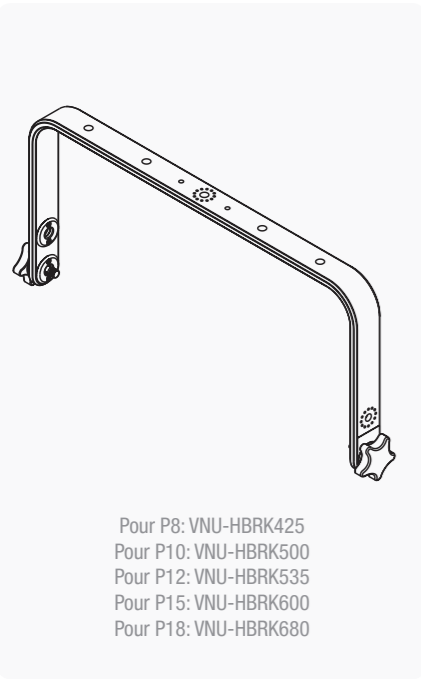

S'utilise avec :

Pince structure



Fixation murale\*

Pour P8: VNI-WM200  
 Pour P10: VNI-WM280  
 Pour P12: VNI-WM330  
 Pour P15: VNI-WM380  
 Pour P18: VNI-WM450



Fixation plafond

Pour P8, P10, P12, P15, P18:  
 VNI-CLADAPT



Mât en-ceinte

Pour P8, P10, P12, P15,  
 P18: VNU-PLADAPT



## Montage vertical

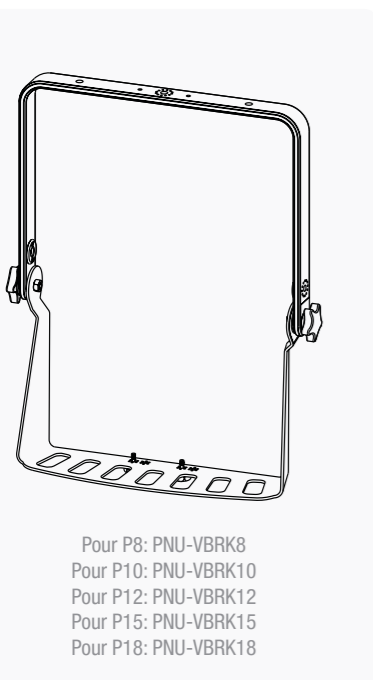

S'utilise avec :

Pince structure



Fixation murale\*

Pour P8: VNI-WM200  
 Pour P10: VNI-WM280  
 Pour P12: VNI-WM330  
 Pour P15: VNI-WM380  
 Pour P18: VNI-WM450

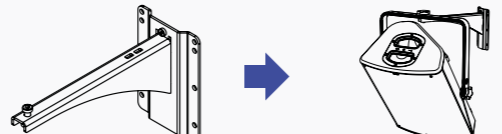

Fixation plafond

Pour P8, P10, P12, P15,  
 P18:  
 VNI-CLADAPT



Mât en-ceinte

Pour P8, P10, P12, P15,  
 P18: VNU-PLADAPT



## Fixation bumper

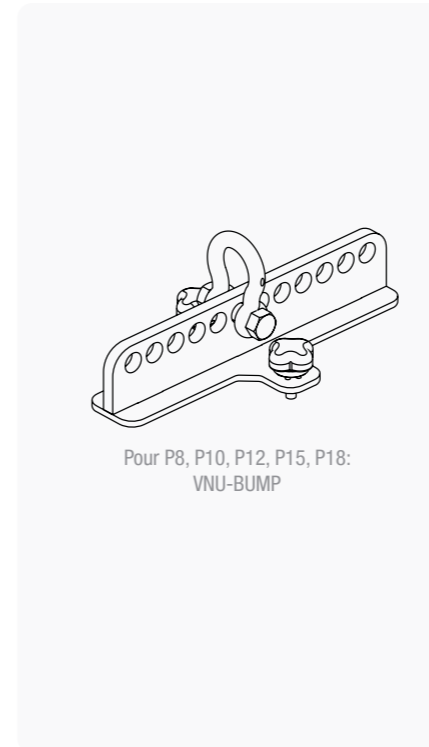

S'utilise avec :

Adaptateur + pince structure

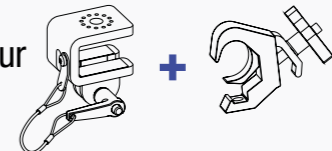

Pour P8, P10, P12, P15, P18:  
 VNI-WMADAPT

Adaptateur + fixation murale

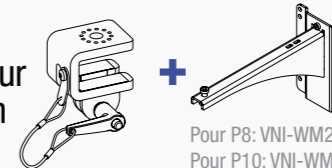

Pour P8, P10, P12,  
 P15, P18:  
 VNI-WMADAPT

Pour P8: VNI-WM200  
 Pour P10: VNI-WM280  
 Pour P12: VNI-WM330  
 Pour P15: VNI-WM380  
 Pour P18: VNI-WM450

# Accessoires de montage L15, L18 et L20

## Montage horizontal



S'utilise avec :

Pince structure

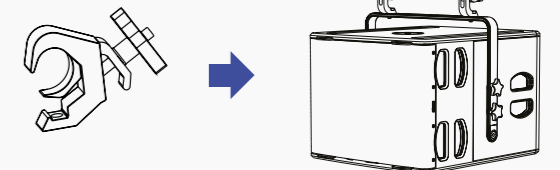

Fixation plafond

Pour L15, L18, L20:  
 VNI-CLADAPT

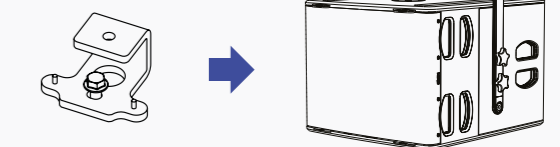

\* Les fixations murales VNI-WM sont compatibles avec toutes les enceintes P+. Voir la documentation dédiée pour l'angle maximal dans le cas de couplages spécifiques VNI-WM / enceintes P+.



# Un cluster « full range » puissant qui dégage de la place au sol

Clusters de P12/L15, P15/L18, P18/L18 et P18/L20

Le PNI-P12TOL15 permet de créer un système point source « full range » d'une haute densité de puissance, pour des applications de portée moyenne. Il peut combiner une enceinte P12 sous un caisson L15 (avec angle à choisir entre les deux systèmes) ou 2 x caissons L15 (dont l'un peut être inversé pour des applications en mode cardioïde). Des boulons à œillet ou des pinces peuvent être utilisés sur la plaque supérieure pour suspendre le système, ou la plaque peut se visser directement au plafond.

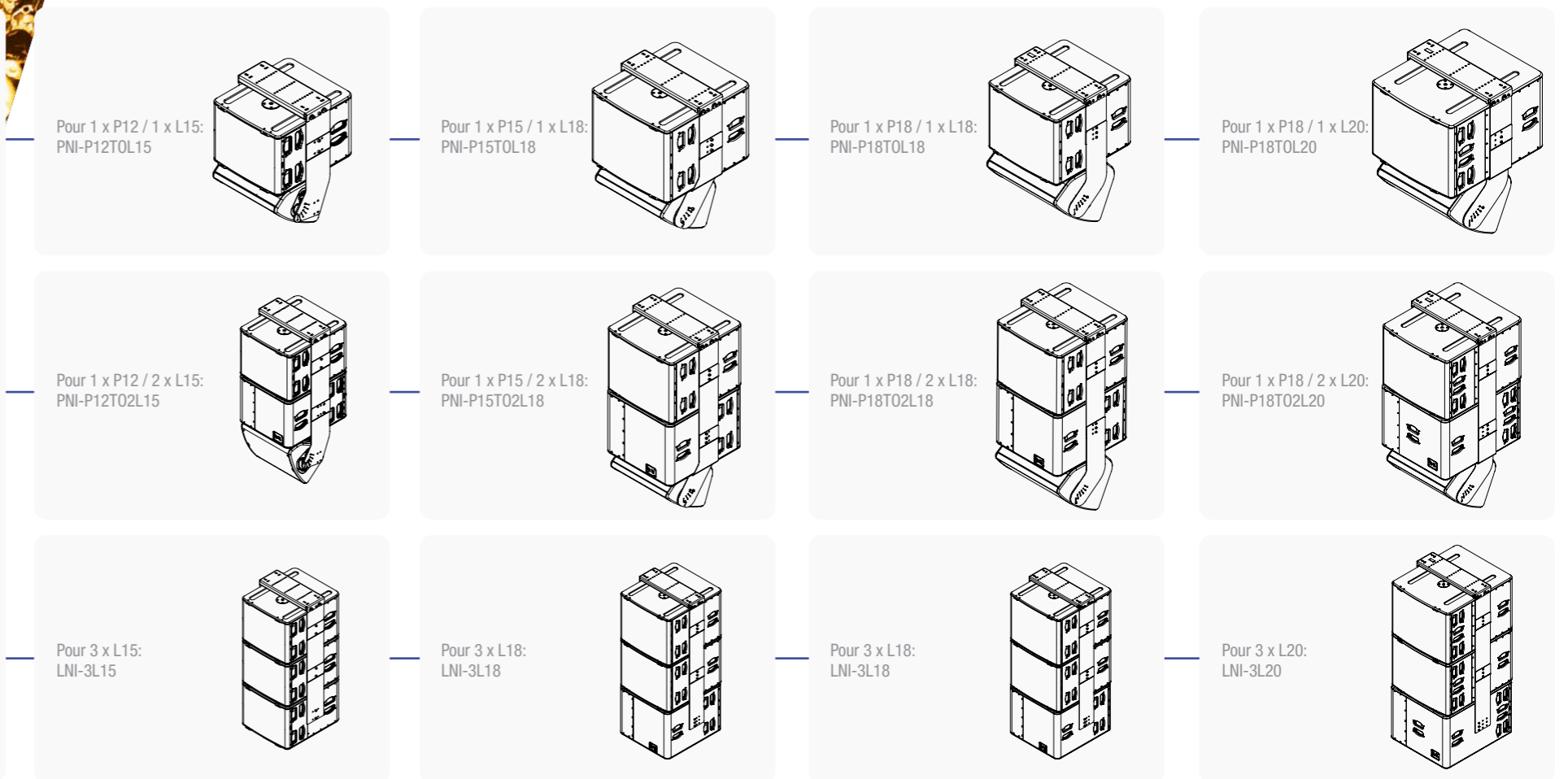
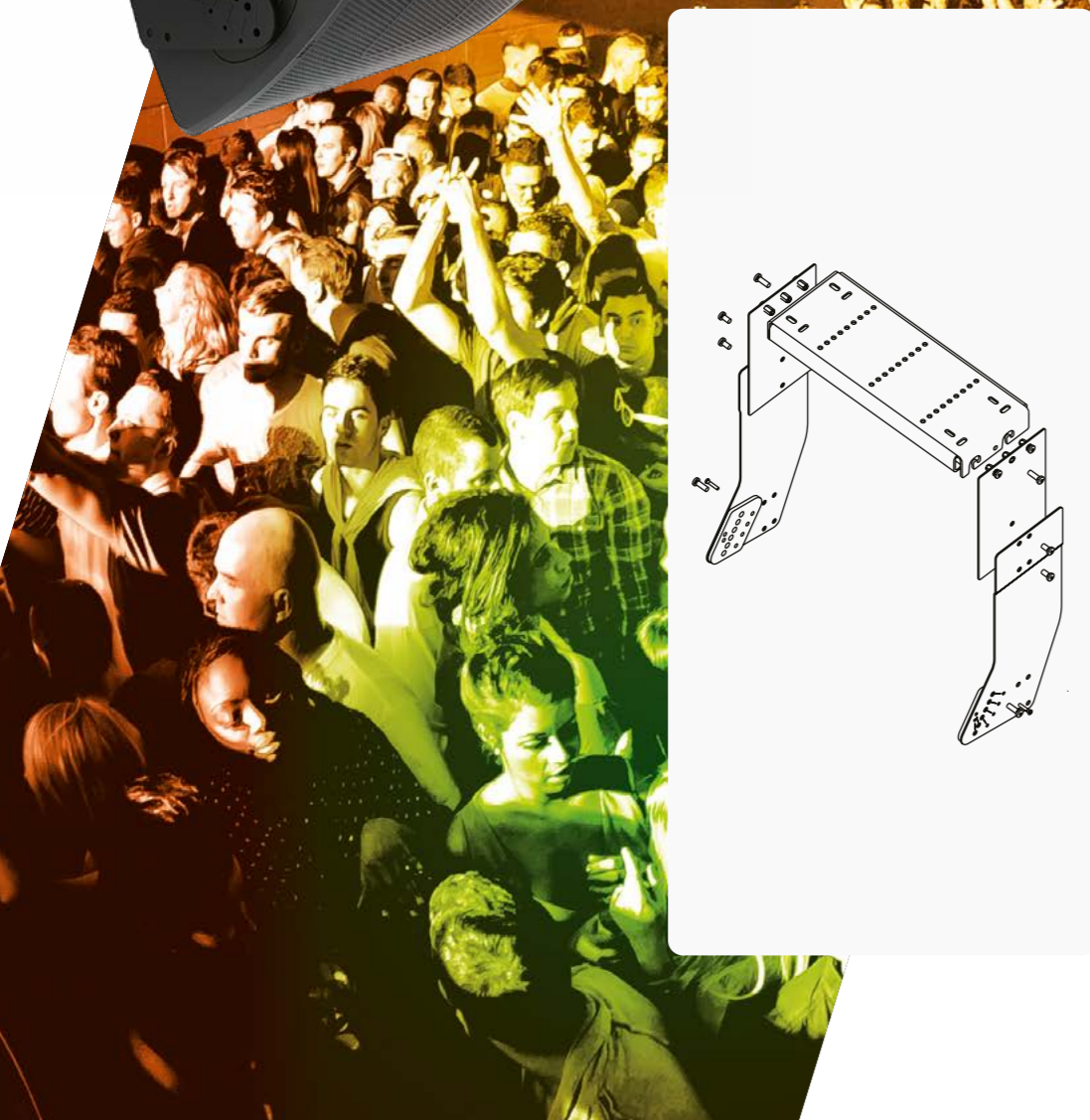

# Pavillons et Flanges magnétiques optionnels



## Pavillons magnétiques optionnels P8

Par défaut, l'enceinte P8 utilise un pavillon de directivité 100° x 100°. Ces caractéristiques de dispersion peuvent être modifiées en montant un pavillon pivotant optionnel de directivité 110° x 60°.



PNU-P8FLG11060 Pavillon standard P8

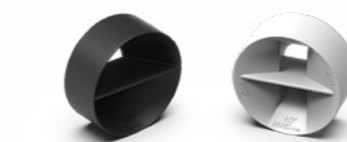

Pavillon standard P10 PNU-P10FLG11060

## Pavillons magnétiques optionnels P10

Par défaut, l'enceinte P10 utilise un pavillon de directivité 100° x 100°. Ces caractéristiques de dispersion peuvent être modifiées en montant un pavillon pivotant optionnel de directivité 110° x 60°.

## Flanges magnétiques optionnels P12

Les caractéristiques de dispersion de la P12 se modifient en quelques secondes par ajout de flanges magnétiques optionnels. L'enceinte standard utilise un pavillon de directivité 60° x 60°, et des pavillons de directivité 90° x 40° et asymétrique (Type PS), 60° - 100° x 40° sont également disponibles.



PNU-P12FLG9040 Pavillon standard P12 PNU-P12FLGSPS



PNU-P15FLG9040 Pavillon standard P15 PNU-P15FLGSPS

## Flanges magnétiques optionnels P15

Les caractéristiques de dispersion de la P15 se modifient en quelques secondes par ajout de flanges magnétiques optionnels. L'enceinte standard utilise un pavillon de directivité 60° x 60°, et des pavillons de directivité 90° x 40° et asymétrique (Type PS), 50° - 90° x 40° sont également disponibles.

## Flanges magnétiques optionnels P18

Les caractéristiques de dispersion de la P18 se modifient en quelques secondes par ajout de flanges magnétiques optionnels. L'enceinte standard utilise un pavillon de directivité 60° x 60°, des pavillons de directivité 90° x 40° et asymétrique (Type PS), 50° - 90° x 40° sont également disponibles.



PNU-P18FLG9040 Pavillon standard P18 PNU-P18FLGSPS

# Flight Cases et housses

La Série P+ propose une gamme complète de flight cases et de housses, ainsi que des flight cases pour les accessoires.



PNT-4CASE8	Flight case pour 4 x P8	PNT-ACC8	Flight case pour 4 sets d'accessoires pour P8. Par set : 1 pavillon optionnel, bumper, adaptateur pour pied, fixation verticale, fixation horizontale.	PNT-COV8	Housse pour P8	LNT-2CASE15	Flight case pour 2 x L15
PNT-2CASE10	Flight case pour 2 x P10	PNT-ACC10	Flight case pour 2 sets d'accessoires pour P10. Par set : 1 pavillon optionnel, bumper, adaptateur pour pied, fixation verticale, fixation horizontale.	PNT-COV10	Housse pour P10	LNT-COV15	Housse pour L15
PNT-2CASE12	Flight case pour 2 x P12	PNT-ACC12	Flight case pour 2 sets d'accessoires pour P12. Par set : 2 types de flanges, bumper, adaptateur pour pied, fixation verticale, fixation horizontale.	PNT-COV12	Housse pour P12	LNT-COV18	Housse pour L18
PNT-2CASE15	Flight case pour 2 x P15	PNT-ACC15	Flight case pour 2 sets d'accessoires pour P15. Par set : 2 types de flanges, bumper, adaptateur pour pied, fixation verticale, fixation horizontale.	PNT-COV15	Housse pour P15	LNT-COV20	Housse pour L20
PNT-2CASE18	Flight case pour 2 x P18	PNT-ACC18	Flight case pour 2 sets d'accessoires pour P18. Par set : 2 types de flanges, bumper, adaptateur pour pied, fixation verticale, fixation horizontale.	PNT-COV18	Housse pour P18	LNT-WB15	Plateau à roulettes pour L15
						LNT-WB18	Plateau à roulettes pour L18
						LNT-WB20	Plateau à roulettes pour L20

# Caractéristiques



P8 en configuration verticale et horizontale (retour)

## P8

P8 avec traitement NEXO	
Réponse en fréquence (-6 dB)	66 Hz à 20 kHz
Sensibilité 1W à 1m	101 dB SPL Nominal
Niveau maximal de pression acoustique (à 1 m)	129 dB SPL crête
Puissance d'amplification recommandée	350 à 550 W / 8 ohms
Dispersion aigus (selon pavillon)	100°x100° (défaut) - 110°x60° (avec pavillon optionnel)
Fréquence de coupure	66 Hz, 85 Hz, 120 Hz
Impédance nominale	8 Ω
Caractéristiques produit	
Transducteurs	
1 haut-parleur de graves coaxial de 8 pouces 8 Ω longue excursion et haut-parleur d'aigus néodyme de 1,5 pouces 8 Ω	
Nombre de voies	
2 voies, filtrage passif	
Connecteurs (versions Touring et TIS)	
4 x NL4, 4 points (1 par poignée + 2 à l'arrière)	
Connecteurs (version Install)	
1 x presse-étoupe avec câble captif 2 conducteurs	
Points d'accroche	
1 x accessoire universel sur chaque côté + 1 x sur la base	
Matériau	
Multiplis incurvé, couches de bouleau balte et peuplier	
Finition	
Peinture structurée noire ou blanche	
Finition avant (version Touring)	
Grille frontale acier Magnelis® + doublure textile	
Finition avant (versions Install et TIS)	
Grille avant avec tissu acoustique résistant aux UV	
Dimensions (HxLxP)	
423 x 276 x 250 mm	
Poids net	
12 kg	
Température de fonctionnement	
0°C - 40 °C	
Température de stockage	
-20 °C - 60 °C	
Déploiement système	
Solution d'amplification recommandée	
NXAMP4X1MK2 Powered TDcontroller : jusqu'à 2 x P8 / canal	
Solution d'amplification optionnelle	
DTDcontroller + DTDAMP4x0.7 : jusqu'à 3 x P8 / canal	
NXAMP4x2MK2 Powered TDcontroller : jusqu'à 4 x P8 / canal	
NXAMP4x4MK2 Powered TDcontroller : jusqu'à 4 x P8 / canal	



P10 en configuration verticale et horizontale (retour)

## P10

P10 avec traitement NEXO	
Réponse en fréquence (-6 dB)	63 Hz à 20 kHz
Sensibilité 1W à 1m	107 dB SPL Nominal
Niveau maximal de pression acoustique (à 1 m)	136 dB SPL crête
Puissance d'amplification recommandée	550 à 870 W / 8 ohms
Dispersion aigus (selon pavillon)	100°x100° (défaut) - 110°x60° (avec pavillon optionnel)
Fréquence de coupure	63 Hz, 85 Hz, 120 Hz
Impédance nominale	8 Ω
Caractéristiques produit	
Transducteurs	
1 haut-parleur de graves coaxial à aimant néodyme de 10 pouces 8 Ω longue excursion et haut-parleur d'aigus de 1,7 pouces 8 Ω	
Nombre de voies	
2 voies, filtrage passif	
Connecteurs (versions Touring et TIS)	
4 x NL4, 4 points (1 par poignée + 2 à l'arrière)	
Connecteurs (version Install)	
1 x presse-étoupe avec câble captif 2 conducteurs	
Points d'accroche	
1 x accessoire universel sur chaque côté + 1 x sur la base	
Matériau	
Multiplis incurvé, couches de bouleau balte et peuplier	
Finition	
Peinture structurée noire ou blanche	
Finition avant (version Touring)	
Grille frontale acier Magnelis® + doublure textile	
Finition avant (versions Install et TIS)	
Grille avant avec tissu acoustique résistant aux UV	
Dimensions (HxLxP)	
497 x 384 x 274 mm	
Poids net	
15 kg	
Température de fonctionnement	
0°C - 40 °C	
Température de stockage	
-20 °C - 60 °C	
Déploiement système	
Solution d'amplification recommandée	
NXAMP4X1MK2 Powered TDcontroller : 1 x P10 / canal	
Solution d'amplification optionnelle	
DTDcontroller + DTDAMP4x1.3 : jusqu'à 2 x P10 / canal	
NXAMP4x2MK2 Powered TDcontroller : jusqu'à 4 x P10 / canal	
NXAMP4x4MK2 Powered TDcontroller : jusqu'à 4 x P10 / canal	



P12 en configuration verticale et horizontale (retour)

## P12

P12 avec traitement NEXO	
Réponse en fréquence (-6 dB)	60 Hz à 20 kHz
Sensibilité 1W à 1m	107 dB SPL Nominal
Niveau maximal de pression acoustique (à 1 m)	138 dB SPL crête (Passive) / 140 dB SPL crête (Active)
Puissance d'amplification recommandée	Actif : (800 à 1270 W haut-parleur de graves + 400 à 630 W haut-parleur d'aigus) Passif : 800 à 1270 W
Dispersion aigus (selon flanges)	60°x60° (défaut) - 90°x40° (avec flange 90x40) - 60°~100°x40° (avec flange PS)
Fréquence de coupure	60 Hz, 85 Hz, 120 Hz
Impédance nominale	8 Ω
Mode Actif	: boomer 8 Ω, tweeter 8 Ω) - Passif : 8 Ω
Caractéristiques produit	
Transducteurs	
1 haut-parleur de graves coaxial à aimant néodyme de 12 pouces 8 Ω longue excursion et haut-parleur d'aigus de 3 pouces 8 Ω	
Nombre de voies (versions Touring et TIS)	
2 voies passive (2+2 P12) ou 2 voies active (1+1 LF, 2+2 HF) commutable	
Nombre de voies (version Install)	
2 voies, filtrage passif	
Connecteurs (versions Touring et TIS)	
4 x NL4, 4 points (1 par poignée + 2 à l'arrière)	
Connecteurs (version Install)	
1 x presse-étoupe avec câble captif 2 conducteurs	
Points d'accroche	
1 x accessoire universel sur chaque côté + 1 x sur la base	
Matériau	
Multiplis incurvé, couches de bouleau balte et peuplier	
Finition	
Peinture structurée noire ou blanche	
Finition avant (version Touring)	
Grille frontale acier + doublure textile	
Finition avant (versions Install et TIS)	
Grille avant avec tissu acoustique	
Dimensions (HxLxP)	
534 x 432 x 314 mm	
Poids net	
20 kg	
Température de fonctionnement	
0°C - 40 °C	
Température de stockage	
-20 °C - 60 °C	
Déploiement système	
Solution d'amplification recommandée	
NXAMP4X2MK2 Powered TDcontroller : jusqu'à 2 x P12 / canal	
Solution d'amplification optionnelle	
DTDcontroller + DTDAMP4x0.7 (bridge) : 1x P12 par canal	
NXAMP4x1MK2 Powered TDcontroller (Bridge) : jusqu'à 2 x P12 / canal	
NXAMP4x4MK2 Powered TDcontroller : jusqu'à 4 x P12 / canal	



P15 en configuration verticale et horizontale (retour)

## P15

P15 avec traitement NEXO	
Réponse en fréquence (-6 dB)	57 Hz - 20 kHz
Sensibilité 1W à 1m	108 dB SPL Nominal
Niveau maximal de pression acoustique (à 1 m)	139 dB SPL crête (Passif) / 141 dB SPL crête (Actif)
Puissance d'amplification recommandée	Actif : (800 à 1350 W haut-parleur de graves + 400 à 630 W haut-parleur d'aigus) Passif : 800 à 1350 W
Dispersion aigus (selon flanges)	60°x60° (défaut) - 90°x40° (avec flange 90x40) - 50°~90°x40° (avec flange PS)
Fréquence de coupure	57 Hz, 85 Hz, 120 Hz
Impédance nominale	8 Ω
Mode Actif	: boomer 8 Ω, tweeter 8 Ω) - Passif : 8 Ω
Caractéristiques produit	
Transducteurs	
1 haut-parleur de graves coaxial à aimant néodyme de 15 pouces 8 Ω longue excursion et haut-parleur d'aigus de 3 pouces 8 Ω	
Nombre de voies (versions Touring et TIS)	
2 voies passive (2+2 P15) ou 2 voies active (1+1 LF, 2+2 HF) commutable	
Nombre de voies (version Install)	
2 voies, filtrage passif	
Connecteurs (versions Touring et TIS)	
4 x NL4, 4 points (1 par poignée + 2 à l'arrière)	
Connecteurs (version Install)	
1 x presse-étoupe avec câble captif 2 conducteurs	
Points d'accroche	
1 x accessoire universel sur chaque côté + 1 x sur la base	
Matériau	
Multiplis incurvé, couches de bouleau balte et peuplier	
Finition	
Peinture structurée noire ou blanche	
Finition avant (version Touring)	
Grille frontale acier + doublure textile	
Finition avant (versions Install et TIS)	
Grille avant avec tissu acoustique	
Dimensions (HxLxP)	
600 x 483 x 352 mm	
Poids net	
23 kg	
Température de fonctionnement	
0°C - 40 °C	
Température de stockage	
-20 °C - 60 °C	
Déploiement système	
Solution d'amplification recommandée	
NXAMP4X2MK2 Powered TDcontroller : jusqu'à 2 x P15 / canal	
Solution d'amplification optionnelle	
DTDcontroller + DTDAMP4x0.7 (bridge) : 1x P15 par canal	
NXAMP4x1MK2 Powered TDcontroller (mode Bridge) : jusqu'à 2 x P15 / canal	
NXAMP4x4MK2 Powered TDcontroller : jusqu'à 4 x P15 / canal	



P18 en configuration verticale et horizontale (retour)

## P18

P18 avec traitement NEXO	
Réponse en fréquence (-6 dB)	50 Hz - 20 kHz
Sensibilité 1W à 1m	107 dB SPL Nominal
Niveau maximal de pression acoustique (à 1 m)	140 dB SPL crête (Passif) / 142 dB SPL crête (Actif)
Puissance d'amplification recommandée	Actif : (1200 à 1900 W haut-parleur de graves + 600 à 950 W haut-parleur d'aigus) Passif : 1200 à 1900 W
Dispersion aigus (selon flanges)	60°x60° (défaut) - 90°x40° (avec flange 90x40) - 50°~90°x40° (avec flange PS)
Fréquence de coupure	57 Hz, 85 Hz, 120 Hz
Impédance nominale	8 Ω
Mode Actif	: boomer 8 Ω, tweeter 8 Ω) - Passif : 8 Ω
Caractéristiques produit	
Transducteurs	
1 haut-parleur de graves coaxial à aimant néodyme de 18 pouces 8 Ω longue excursion et haut-parleur d'aigus de 4 pouces 8 Ω	
Nombre de voies (versions Touring et TIS)	
2 voies passive (2+2 P18) ou 2 voies active (1+1 LF, 2+2 HF) commutable	
Nombre de voies (version Install)	
2 voies, filtrage passif	
Connecteurs (versions Touring et TIS)	
4 x NL4, 4 points (1 par poignée + 2 à l'arrière)	
Connecteurs (version Install)	
1 x presse-étoupe avec câble captif 2 conducteurs	
Points d'accroche	
1 x accessoire universel sur chaque côté + 1 x sur la base	
Matériau	
Multiplis incurvé, couches de bouleau balte et peuplier	
Finition	
Peinture structurée noire ou blanche	
Finition avant (version Touring)	
Grille frontale acier + doublure textile	
Finition avant (versions Install et TIS)	
Grille avant avec tissu acoustique	
Dimensions (HxLxP)	
680 x 579 x 446 mm	
Poids net	
33 kg	
Température de fonctionnement	
0°C - 40 °C	
Température de stockage	
-20 °C - 60 °C	
Déploiement système	
Solution d'amplification recommandée	
NXAMP4X4MK2 Powered TDcontroller : jusqu'à 3 x P18 / canal	
Solution d'amplification optionnelle	
DTDcontroller + DTDAMP4x0.7 (bridge) : 1x P18 par canal	
NXAMP4x1MK2 Powered TDcontroller (bridge) : jusqu'à 2 x P18 par canaux bridgés	
NXAMP4x2MK2 Powered TDcontroller : 1 enceinte P18 par canal	

# Caractéristiques



Caisson L15

## L15

### L15 avec traitement NEXO

Réponse en fréquence (-6 dB)  
40 Hz - 120 Hz

Niveau maximal de pression acoustique (à 1 m)  
139 dB SPL crête

Puissance d'amplification recommandée  
850 à 1350 W / 8 ohms

Fréquence de coupure  
85 Hz, 120 Hz

Impédance nominale  
4 Ω

### Caractéristiques produit

Transducteur

Haut-parleur en néodyme de 15 pouces 4 Ω longue excursion

Connecteurs

2 x NL4, 4 points

Points d'accroche

1 x accessoire universel sur chaque côté +  
1 x filetage M20 pour mât d'enceinte sur le dessus

Matériau

Multiplis incurvé, couches de bouleau balte et peuplier

Finition

Peinture structurée noire ou blanche

Finition avant

Grille frontale acier

Dimensions (HxLxP)

439 x 550 x 650 mm

Poids

35 kg

Température de fonctionnement

0°C - 40 °C

Température de stockage

-20 °C - 60 °C

### Déploiement système

Solution d'amplification recommandée

NXAMP4X2MK2 Powered TDcontroller : jusqu'à 2 x P15 / canal

Solution d'amplification optionnelle

DTD + DTDAMP4x1.3 : 1 x L15 / canal

NXAMP4x1MK2 Powered TDcontroller : 1 x L15 / canal

NXAMP4x4MK2 Powered TDcontroller : jusqu'à 2 x L15 / canal

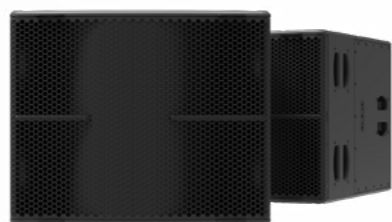

Caisson L18

## L18

### L18 avec traitement NEXO

Réponse en fréquence (-6 dB)  
32 Hz - 120 Hz

Niveau maximal de pression acoustique (à 1 m)  
140 dB SPL crête

Puissance d'amplification recommandée  
1550 à 2450 W / 4 ohms

Fréquence de coupure  
60 Hz, 85 Hz, 120 Hz

Impédance nominale  
4 Ω

### Caractéristiques produit

Transducteur

Haut-parleur en néodyme de 18 pouces 4 Ω longue excursion

Connecteurs

2 x NL4, 4 points

Points d'accroche

1 x accessoire universel sur chaque côté +  
1 x filetage M20 pour mât d'enceinte sur le dessus

Matériau

Multiplis incurvé, couches de bouleau balte et peuplier

Finition

Peinture structurée noire ou blanche

Finition avant

Grille frontale acier

Dimensions (HxLxP)

559 x 680 x 775 mm

Poids

50 kg

Température de fonctionnement

0°C - 40 °C

Température de stockage

-20 °C - 60 °C

### Déploiement système

Solution d'amplification recommandée

NXAMP4x2MK2 Powered TDcontroller : 1 x L18 par canal

Solution d'amplification optionnelle

NXAMP4x1MK2 Powered TDcontroller (bridgé) : 1 x L18 / canal

NXAMP4x4MK2 Powered TDcontroller : jusqu'à 2 x L18 / canal



Caisson L20

## L20

### L20 avec traitement NEXO

Réponse en fréquence (-6 dB)  
28 Hz - 120 Hz

Niveau maximal de pression acoustique (à 1 m)  
141 dB SPL crête

Puissance d'amplification recommandée  
2100 à 3300 W / 4 ohms

Fréquence de coupure  
60 Hz, 85 Hz, 120 Hz

Impédance nominale  
4 Ω

### Caractéristiques produit

Transducteur

Haut-parleur en néodyme de 20 pouces 4 Ω longue excursion

Connecteurs

2 x NL4, 4 points

Points d'accroche

1 x accessoire universel sur chaque côté +  
1 x filetage M20 pour mât d'enceinte sur le dessus

Matériau

Multiplis incurvé, couches de bouleau balte et peuplier

Finition

Peinture structurée noire ou blanche

Finition avant

Grille frontale acier

Dimensions (HxLxP)

594 x 755 x 905 mm

Poids

59 kg

Température de fonctionnement

0°C - 40 °C

Température de stockage

-20 °C - 60 °C

### Déploiement système

Solution d'amplification recommandée

NXAMP4x4MK2 Powered TDcontroller : Jusqu'à 2 x L20 par canal

Solution d'amplification optionnelle

NXAMP4x1MK2 Powered TDcontroller (bridgé) : 1 x L20 / canal

NXAMP4x2MK2 Powered TDcontroller (bridgé) : jusqu'à 2 x L20 / canal



# series

NEXO  
Parc d'Activité  
du Pré de la Dame Jeanne  
B.P.5  
60128 Plailly  
FRANCE  
Tel: +33 (0)3 44 99 00 70  
Fax: +33 (0)3 44 99 00 30  
E-mail: [info@nexo.fr](mailto:info@nexo.fr)

